



USER MANUAL

Electric bike

C4



URBANGLIDE is a brand imported by the company PACT GROUP,
Located at 33 rue du Ballon – 93160 Noisy Le Grand – France

Urbanglide.fr



Urbanglide



Urbanglide Channel





SUMMARY

Safety and Precaution

P.4

General presentation

P.6

Getting Started

P.6

Ignition and use

P.7

Charger

P.8

Screen

Troubleshooting

Safety and Precaution

Please read the manual carefully before using the product, please be aware of the risks and safety tips in the manual. The use of an electrical product can be dangerous if the user is not careful. Misuse and failure to observe the safety instructions does not jeopardize the company in the event of an accident. The user must use self-judgment and common sense to detect possible dangers.

Please check the regulations and laws in your country to find out where and how to use your product legally. You must comply with the rules and laws applicable to vehicles and pedestrians.

- **Protective equipment**

Always wear the following safety equipment:

- Approved and certified helmet according to your location.
- Long sleeve T-shirt and long pants
- Gloves
- Shoes with rubber soles, never drive barefoot or in sandals. Make sure you have your laces done, and keep them as far away from the wheels and the internal system as possible.

- **Driver's tip**

The user must not weigh more than 150 kg, height and weight do not fully certify that the user will have full control of the vehicle. It is your responsibility to ensure that all users are fully aware of the risks. It is your responsibility to put a younger child in the vehicle, taking into account his or her skills, maturity and ability, and follow the rules. Do not touch the engine or brakes of the product immediately after use, these parts can be extremely hot. Procédures et conditions de conduite

Please check the laws and regulations in your country before using the product. Look around when using the product, and pay attention to all possible risks. It is important to respect everyone's rights and properties. This product is not designed for jumping, acrobatic tricks and skidding.

Never drive near stairs, hills, swimming pools or other waterways. Please hold the handlebars with both hands. Never ride more than one person on the product. Keep your fingers and all other parts of your body away from parts that may become hot during use (brake, engine, chain). Never use the product with a music player that may distract you, or with your smartphone in your hand.

Never use the product to pull something, otherwise the components will be damaged and the battery will wear out. Never put the product in contact with water, electrical components can be damaged and create a dangerous situation.

Ride only on flat and solid surfaces. Avoid surfaces with gravel, holes, ice, which can cause loss of control of the product. Do not drive at night or in areas of poor visibility. Also do not drive indoors, in areas where carpeting and rugs may interfere.

To familiarize yourself with the bicycle, ride in a location away from traffic and free of obstacles/vehicles.

After each use, check that each part is in its proper place and is not damaged. Before each use, check the following points:

- Brakes are in good working order
- All components are in good condition and in their right places.
- Parts that were defective during the last use have been repaired or changed according to the manufacturer's conditions.
- Disconnect the battery from its location

People who have medical monitoring or treatment such as: people with heart disease, pregnant women, people not responsible, people with back or neck problems, should not use the product.

- **Using the charger**

Before using the product, it is necessary to load the product. A long charge may be necessary before first use. Please rely on the indicator light on the battery. It is possible to charge your battery at any time to ensure constant power, there is no need to wait until the battery is completely empty to charge it.

Red LED = charging / Green LED = charged

Please do not use other brand chargers, they may damage the battery of your product. It is important to charge your battery at least once every 3 months, even if you do not use the product, to ensure a normal life cycle.

Avoid shocks and contact with water, as these factors are not covered by the warranty and may damage the battery.

The charger must be in perfect condition each time you use it, check the wires, the condition of the tips and connectors. If the product does not charge, the charger may be defective, in which case it is necessary to change it.

The charger should only be used by an adult, it is important to unplug it from both sides when not charging.

- **Battery**

Please do not store the battery at too extreme temperatures. Below 0°C and above 30°C. If you do not use your product for 60-90 days or if the use is too sustained over time, the battery may not perform as well as it did at the beginning. This loss of autonomy is due to lack of use or extreme use and is therefore not covered by the warranty, the autonomy decreases over the months.

At the end of its cycle, the battery must be disposed of separately from the non-differentiated generic waste. Dispose of the batteries in the containers provided for this purpose. Battery recovery and recycling helps to protect the environment and conserve material resources.

- **Maintenance**

Please store your product in a dry, dust-free place and avoid leaving it for too long in a damp place or in the sun. To clean your device, use a damp cloth and mild detergent. Do not use alcohol, petrol, kerosene or other corrosive chemical solvents to clean your device, as this will damage its appearance and structure.

Constantly check the condition of the components of your product, if any part is damaged, please replace it before using the product. If any part is not in working order, you may fall and injure yourself.

- **Transport**

If you wish to transport your product, including its battery, by air or other means of transport, please contact the relevant local authorities and the carrier in advance to inform you of any prohibitions and limitations on transport. Lithium batteries are considered hazardous in many countries. Please make sure before travel that access and transport is permitted. International law prohibits the transport of lithium batteries by air.

Presentation of the general



1	Derailleur
2	Rear wheel
3	Rear disc brake
4	Rear reflective light
5	Engine
6	Battery
7	Seat lock
8	Seal
9	Channel
10	Folding gallows
11	Handlebar folding lock
12	Handle
13	Display screen
14	Front light
15	Front disc brake

Getting Started

1. Unfold the handlebar and lock it with the locking system.

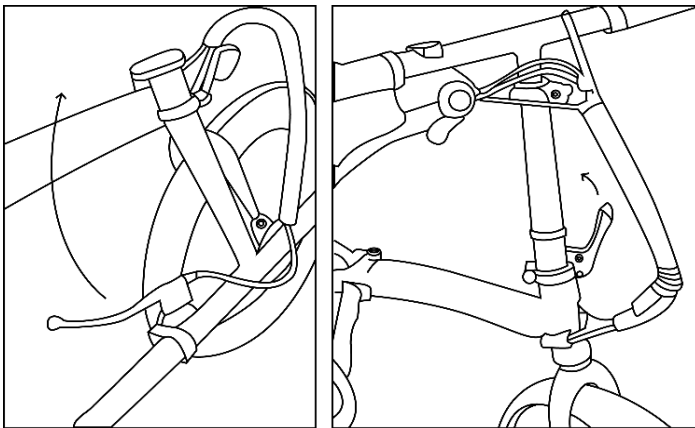

2. Fold out the pedals

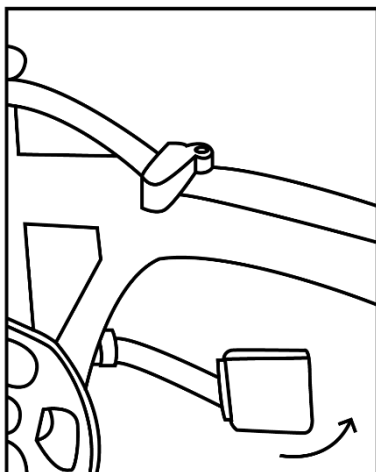

3. Insert the seal and tighten it to the right height.

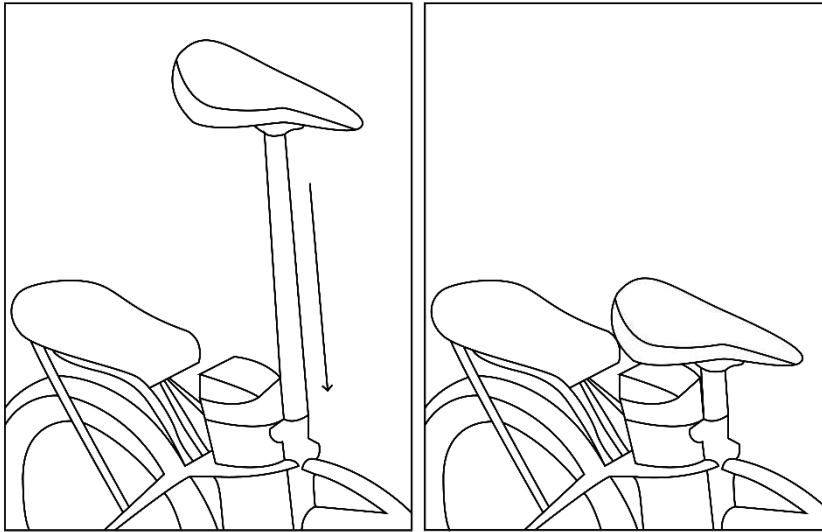

4. Adjust the handlebar tilt by unlocking the system on the handlebar.

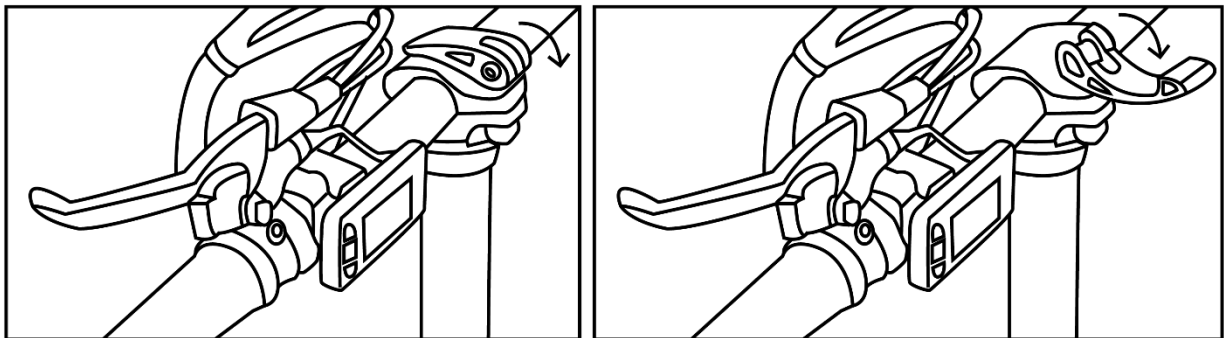

Switching on and use

- First, insert and turn the key into the key slot on the battery to turn it on.
- Turn on the control panel by pressing the Power button.
- Get on the bike and start pedalling, the electric assistance will start to help you, check your speed on the screen, if you exceed 25km/h or if you stop pedalling the electric assistance will automatically deactivate for your safety.
- When you are not on the bike, turn it to "OFF" by pressing and holding the Power button for 3 seconds.
- Then turn off your bike's battery by turning and removing the key from your battery .

Charger

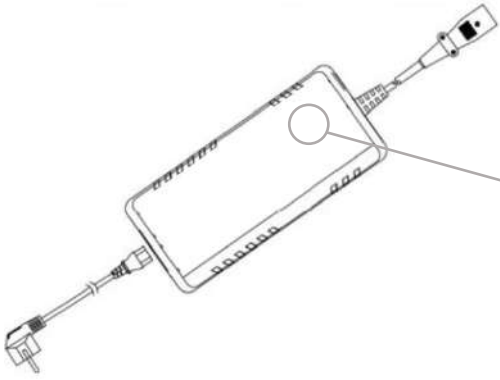

Your device is charging. Please wait until the color changes.



When your device is charged, unplug it and also disconnect the charger from its power source.

Loading

Tilt the seat forward by squeezing the trigger underneath.

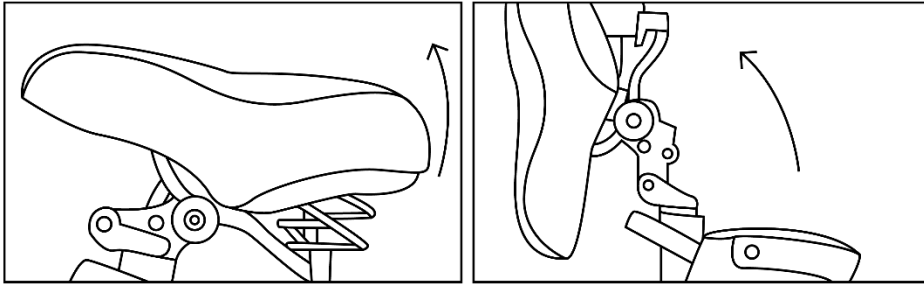

You have two options:

1. Insert the charger in the loading port
2. Remove the battery and insert the charger into the charging port.

Screen

The control screen allows you to adjust the speed. It shows the battery level, the speed you are at and the number of kilometres you have travelled. Press and hold the "increase speed level" button for 3 seconds.

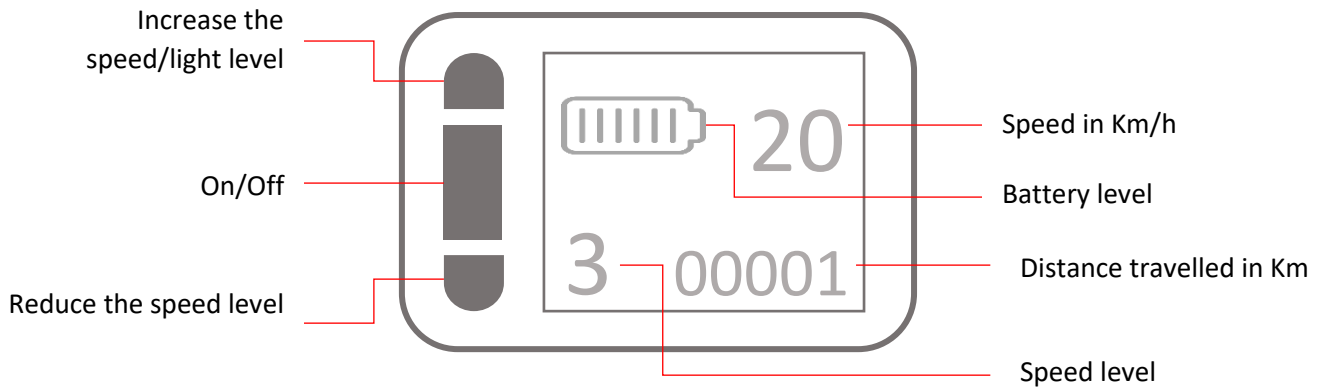

TROUBLESHOOTING

Problem	Possible cause	Solution
It does not work	The battery is not charged.	Charge the battery, check if the red light is on.
	Connections or cables are disconnected.	Check that the battery is firmly seated in the product.
It does not work continuously	The battery needs to be charged.	Charge the battery, check if the red light is on.
	The battery is not fully charged.	Make sure the power cable is well connected. The battery may need to be replaced.
It suddenly stopped working	Overload, cut-off	Overloading may result in product failure. Turn off the product, wait 15 seconds, then turn it on again.
	Fuse burnt	Overloading can burn fuses; you may have to replace them. For this, contact the after-sales service. Prior to this, check the condition of all cables and connectors.
It is moving slowly	The brakes are not properly adjusted.	Check the condition of the brakes and try to loosen. If this does not work, please contact the after-sales service.
	It has overloaded	Check that the user weighs less than the previously recommended weight. Check that there are no objects obstructing the proper operation of the product.
	Bad driving condition.	Make sure you are on flat, dry, and constant ground.
	The tires / wheels are damaged.	Check the condition of the wheels of the product.

For any information, contact our after-sales service at the following address:

Support@urbanglide.com

You will also find many tutorial videos concerning the maintenance and maintenance of your product on our YouTube channel:

[UrbanGlide Channel](#)

Finally, do not hesitate to follow us on our social networks Instagram and Facebook to follow our news.

Urbanglide.fr



Urbanglide



Urbanglide Channel



DECLARATION OF CONFORMITY

We undersigned PACT GROUP hereby declare that the product.

Model: MX25/MX35/C4

Type: Electrically assisted bicycle

Function: Electrically assisted, pedal-assisted bicycle equipped with a 250W motor whose power supply is gradually reduced and finally interrupted when the vehicle reaches a speed of 25 Km/h, or sooner if the cyclist stops pedalling.

Meets all of the following standards:

DIRECTIVES

2006/42/EC

2014/35/EU

2014/30/EU

STANDARD DE TESTS

EN 15194:2017

EN ISO 12100:2010

All radio emission tests were carried out by the laboratories mentioned below:

ENTE CERTIFICAZIONZ MACCHINE SRL

Via Ca'Bella, 243 – Loc. Castello di Serravalle
40053 Valsamoggia (BO) – ITALY
+39 051 6705141 www.entecerma.it

COORDINATES THE IMPORTER:

PACT GROUP

33 rue du ballon

93160 Noisy le Grand – France

This declaration shall be issued under the responsibility of the manufacturer and, where appropriate, of his representative 11/08/2020.

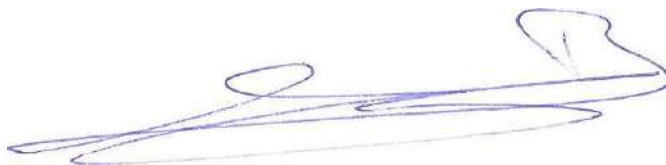

Representative of the company :
PACT GROUP
Maurice Bodokh
CEO

Urban **Glide**

The logo features the word "Urban" in a black, cursive script font. Below it are three horizontal red lines that taper to the left. To the right of these lines is the word "Glide" in a bold, red, sans-serif font. The letter "i" in "Glide" has a white dot, and the letter "d" contains a white graphic of a wheel with spokes.



MANUEL D'UTILISATION

Vélo électrique

C4



URBANGLIDE est une marque importée par la société PACT INFORMATIQUE, localisée au 33 rue du Ballon - 93160 Noisy Le Grand - France

Urbanglide.fr



Urbanglide



Urbanglide Channel





SOMMAIRE

Sécurité et précaution	P.4
Présentation générale	P.6
Mise en route	P.6
Allumage et utilisation	P.7
Chargeur	P.8
Dépannage	P.9

Sécurité et précaution

Merci de lire attentivement le manuel avant d'utiliser le produit, veuillez prendre connaissance des risques et des conseils de sécurité présent dans le manuel. L'utilisation d'un produit électrique peut être dangereux si l'utilisateur n'est pas vigilant. La mauvaise utilisation et le non-respect des consignes de sécurité ne met pas en cause l'entreprise en cas d'accident. L'utilisateur doit faire preuve d'auto-jugement et de bon sens pour détecter les dangers éventuels.

Veuillez vérifier les réglementations et les lois en vigueur dans votre pays pour savoir où et comment utiliser votre produit légalement. Vous devez respecter les règles et les lois applicables aux véhicules et aux piétons.

- **Equipement de protection**

Veuillez à toujours porter les équipements de sécurité suivant :

- Casque approuvé et certifié en fonction de votre localisation
- Tee-shirt à manche longues et un pantalon long
- Gants
- Des chaussures avec des semelles en caoutchouc, ne jamais conduire pieds-nus ou en sandale. Vérifiez d'avoir les lacets faits, et de les maintenir le plus loin possible des roues et du système interne.

- **Conseil conducteur**

L'utilisateur ne doit pas faire plus de 150 kg, la taille et le poids ne certifient pas pleinement que l'utilisateur aura une entière maîtrise du véhicule. Il est de votre responsabilité de vous assurer que l'ensemble des utilisateurs ont bien conscience des risques. Il est de votre responsabilité de mettre un enfant plus jeune en prenant en compte ses compétences, sa maturité et sa capacité et suivre les règles. Ne touchez pas le moteur ou les freins du produit juste après son utilisation, ces parties peuvent être extrêmement chaudes.

- **Procédures et conditions de conduite**

Veuillez vérifier les lois et les règles en vigueur dans votre pays avant d'utiliser le produit. Regardez autour de vous lorsque vous utilisez le produit, et prêtez attention à tous les risques éventuels. Il est important de respecter les droits et les propriétés de chacun. Ce produit n'est pas conçu pour faire des sauts, des figures acrobatiques et des dérapages.

Ne conduisez jamais sur près d'escaliers, de collines, de piscine ou d'autre cours d'eau. Veuillez maintenir le guidon avec vos deux mains. Ne montez jamais à plus d'une personne sur le produit. Veuillez à garder vos doigts et toutes autres parties du corps loin des parties pouvant chauffer durant l'utilisation (Frein, moteur, chaîne). N'utiliser jamais le produit avec un lecteur de musique pouvant vous distraire, ou avec votre smartphone à la main.

Ne jamais utiliser le produit pour tirer quelque chose sous peine d'abimer les composants et d'user la batterie. Ne mettez jamais le produit en contact avec de l'eau, les composant électriques peuvent s'endommager et créer une situation dangereuse.

Roulez uniquement sur des surfaces plates et solides. Evitez les surfaces avec du gravier, des trous, de la glace, qui peuvent entraîner une perte de contrôle du produit. Ne roulez pas la nuit ou dans des zones où la visibilité est réduite. Ne roulez pas non plus en intérieur, dans des endroits où la moquette et les tapis peuvent vous gêner.

Afin de vous familiariser avec le vélo, roulez dans un endroit loin de la circulation et sans obstacles/véhicules.

Après chaque utilisation, vérifiez que chaque pièce est bien à sa place, et qu'elle n'est pas endommagée. Avant chaque utilisation, vérifiez les points suivants :

- Les freins sont en bon état de fonctionnement
- Tous les composants sont en état et bien à leurs places
- Les pièces ayant présenté des anomalies lors de la dernière utilisation ont bien été réparées ou changées selon les conditions du fabricant.
- Déconnectez la batterie de son emplacement

Les personnes qui disposent d'un suivi médical ou d'un traitement tels que : les personnes cardiaques, les femmes enceintes, les personnes non responsables, les personnes qui ont un problème au dos ou au cou, ne doivent pas se servir du produit.

- **Utilisation du chargeur**

Avant d'utiliser le produit, il est nécessaire de charger le produit. Une longue charge peut être nécessaire avant la première utilisation. Veuillez-vous fier au voyant présent sur la batterie. Il est possible de charger votre batterie à tout moment afin d'assurer une puissance constante, il n'est pas nécessaire d'attendre que la batterie soit entièrement vide pour la mettre en charge.

LED rouge = en charge / LED verte = chargée

Veuillez ne pas utiliser le chargeur d'autre marque, ceux-ci peuvent endommager la batterie de votre produit. Il est important de charger votre batterie au moins une fois tous les 3 mois, même si vous ne vous servez pas du produit, afin de lui assurer un cycle de vie normal.

Évitez les chocs et le contact avec l'eau, il s'agit de facteurs non-pris en charge par la garantie pouvant endommager la batterie.

Le chargeur doit être en parfait état à chaque utilisation, vérifiez les fils, l'état des embouts et des connecteurs. Si le produit ne charge pas, il se peut que le chargeur soit défectueux, il est alors nécessaire de le changer.

Le chargeur doit être utilisé uniquement par un adulte, il est important de le débrancher des deux côtés lorsqu'il ne charge pas.

- **Batterie**

Veuillez ne pas stocker la batterie à des températures trop extrêmes. En dessous de 0°C et au-dessus de 30°C. Si vous n'utilisez pas votre produit durant 60-90 jours ou si l'utilisation est trop soutenue dans le temps, il se peut que la batterie soit moins performante qu'au début. Cette perte d'autonomie est due au manque d'utilisation ou à l'utilisation extrême et n'est donc pas pris en charge par la garantie, l'autonomie baisse au fil des mois.

À la fin de son cycle, la batterie doit être jetée séparément des déchets génériques non différenciés. Jetez les batteries dans les conteneurs prévus à cet effet. La récupération et le recyclage des batteries contribuent à la protection de l'environnement et à la conservation des ressources matérielles.

- **Entretien**

Veuillez stocker votre produit dans un endroit sec et sans poussière, et évitez de le laisser trop longtemps dans un espace humide ou sous le soleil. Pour nettoyer votre appareil, utilisez un chiffon humide et un détergent doux. N'utilisez pas d'alcool, d'essence, de kérosène ou d'autre solvant chimiques corrosifs, pour nettoyer votre appareil, ce qui endommagerait son apparence et sa structure.

Vérifiez constamment l'état des composants de votre produit, si une partie est endommagée, veuillez la remplacer avant d'utiliser le produit. Si une pièce n'est pas en état de fonctionner, vous risquez de tomber et de vous blesser.

- **Transport**

Si vous souhaitez transporter votre produit, ainsi que sa batterie, en avion ou via d'autres moyens de transport, veuillez contacter préalablement les autorités locales compétentes et le transporteur afin de vous informer sur les éventuelles interdictions et limites de transport. Les batteries au lithium sont considérées comme dangereuses dans de nombreux pays. Veuillez-vous assurer avant un voyage, que l'accès et le transport soit autorisé. Le droit international interdit le transport par avion des batteries au lithium.

Présentation du général



1	Dérailleur
2	Roue arrière
3	Frein à disque arrière
4	Lumière réfléchissante arrière
5	Moteur
6	Batterie
7	Verrou siège
8	Scelle
9	Chaine
10	Potence pliable
11	Verrou de pliage du guidon
12	Poignée
13	Ecran d'affichage
14	Lumière avant
15	Frein à disque avant

Mise en route

1. Déplier le guidon et verrouillez-le à l'aide du système de verrouillage

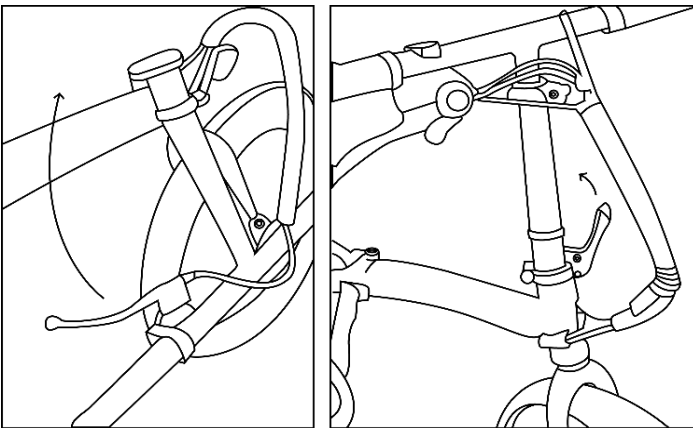

2. Dépliez les pédales

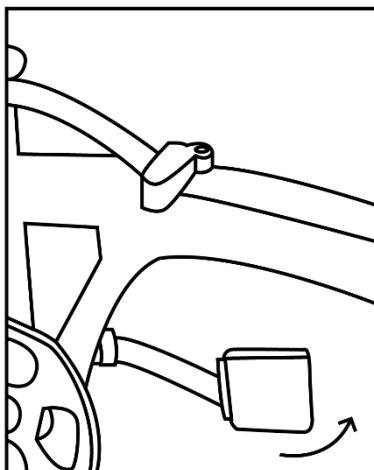

3. Insérez-la scelle et serrez-la à la bonne hauteur

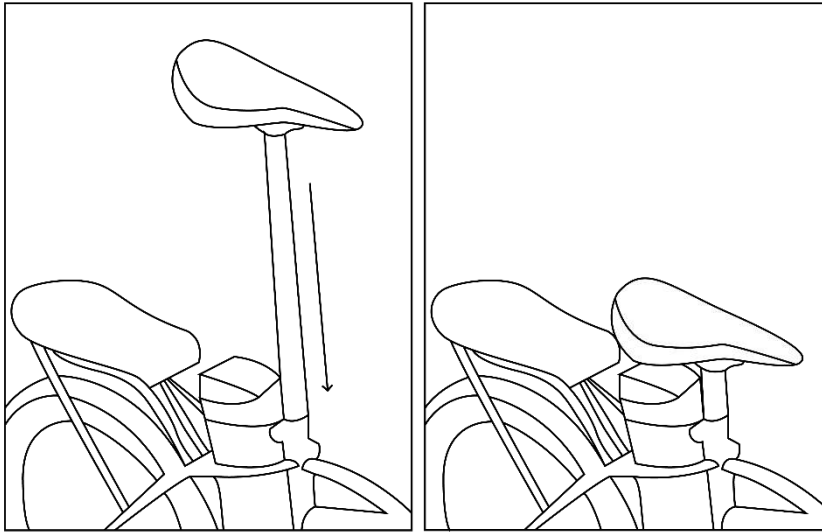

4. Réglez l'inclinaison du guidon en déverrouillant le système situé sur le guidon

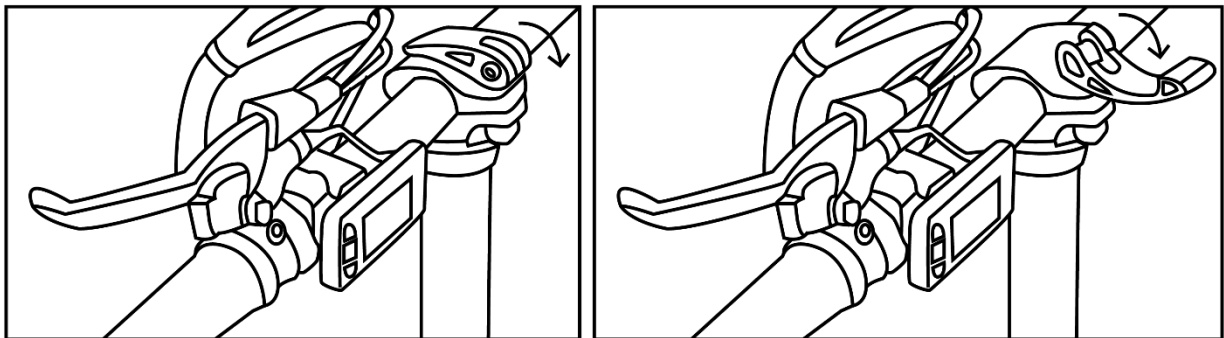

Allumage et utilisation

- Tout d'abord, insérez et tournez la clé dans l'emplacement prévu à cet effet sur la batterie pour l'allumer.
- Allumez l'écran de contrôle en appuyant sur le bouton Power.
- Montez sur le vélo et commencez à pédaler, l'assistance électrique commencera à vous aider, contrôlez votre vitesse sur l'écran, si vous dépassez 25km/h ou si vous arrêtez de pédaler l'assistance électrique se désactivera automatiquement pour votre sécurité.
- Lorsque vous n'êtes pas sur le vélo, mettez-le sur « OFF » en restant appuyé 3 secondes sur le bouton Power.
- Puis éteignez la batterie de votre vélo en tournant et en retirant la clé de votre batterie. .

Chargeur

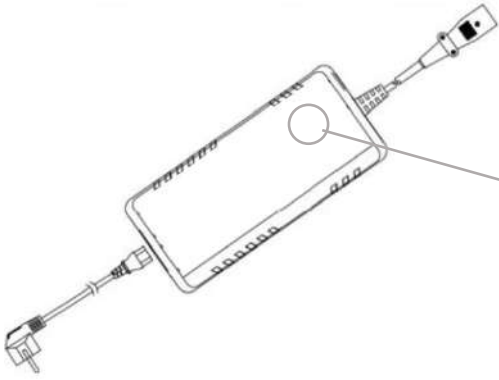

Votre appareil est en train de charger. Veuillez patienter jusqu'à ce que la couleur change de couleur.



Votre appareil est chargé, débranchez-le et débranchez également le chargeur de sa source d'alimentation.

Chargement

- Inclinez le siège vers l'avant en pressant la gâchette située en dessous.

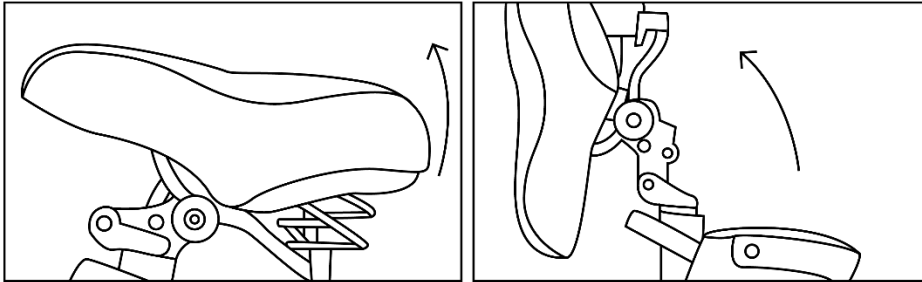

Vous avez 2 possibilités :

1. Insérez le chargeur dans le port de chargement
2. Retirez la batterie et insérez le chargeur dans le port de chargement.

Ecran

L'écran de control vous permet d'adapter la vitesse. Il affiche le niveau de batterie, la vitesse a laquelle vous êtes et le nombre de kilomètres que vous avez effectué. Maintenez appuyé 3 secondes le boutons « augmenter le niveau de vitesse ».

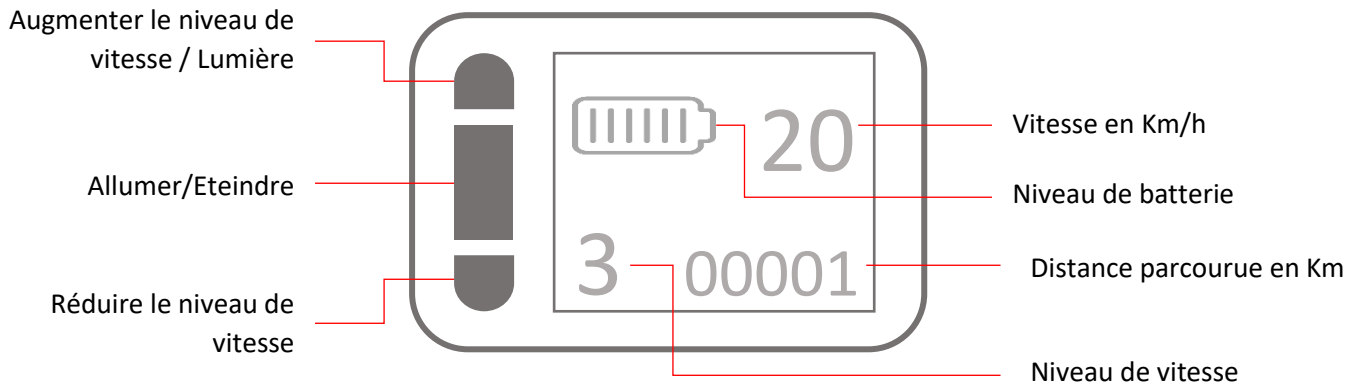

Dépannage

Problème	Cause possible	Solution
Le produit ne fonctionne pas.	La batterie est déchargée.	Mettez la batterie en charge, vérifiez qu'un voyant rouge s'allume.
	Des connexions ou des câbles sont débranchés.	Vérifiez que la batterie est bien enclenchée dans le produit.
Le produit ne fonctionne pas longtemps.	La batterie a besoin d'être chargée.	Mettez la batterie en charge, vérifiez qu'un voyant rouge s'allume.
	La batterie ne prend pas entièrement la charge.	Assurez-vous que le flux de puissance est bien connecté. La batterie peut avoir besoin d'être changée.
Le produit s'est soudainement arrêté de fonctionner.	Surcharge, coupure.	Une surcharge peut entraîner une coupure du produit. Eteignez votre produit, patientez 15sec, puis rallumez-le.
	Fusible grillé.	Une surcharge peut griller des fusibles, il faut alors les changer. Pour cela contacter le service après-vente. Avant cela, vérifiez l'état de tous les câbles et connecteurs.
Le produit avance lentement.	Les freins ne sont pas correctement ajustés.	Vérifiez l'état des freins, et tentez de les desserrer. Si cette opération ne fonctionne pas, veuillez contacter le service après-vente.
	Le produit a fait une surcharge.	Vérifiez que l'utilisateur pèse moins que le poids recommandé précédemment. Vérifiez qu'aucun objet n'obstrue le bon fonctionnement du produit.
	Mauvaise condition de conduite.	Assurez-vous d'être sur un terrain plat, sec et constant.
	Les pneus/roues sont endommagés.	Vérifiez l'état des roues de votre produit.

Pour toutes informations, contactez notre service après-vente à l'adresse suivante :

support@urbanglide.com

Vous retrouverez aussi de nombreuses vidéos tutoriels concernant l'entretien et la maintenance de votre produit sur notre chaîne YouTube :

[UrbanGlide Channel](#)

Enfin, n'hésitez pas à nous suivre sur nos réseaux sociaux Instagram et Facebook afin de suivre notre actualité.

Urbanglide.fr



Urbanglide



Urbanglide Channel



DECLARATION DE CONFORMITE

Nous soussigné PACT GROUP déclarons par la présente que le produit :

Modèle : MX25/MX35/C4

Type : Vélo à assistance électrique

Fonction : Vélo à assistance électrique, à pédalage assisté, équipé d'un moteur de 250W dont l'alimentation est réduite progressivement et finalement interrompue lorsque le véhicule atteint une vitesse de 25 Km/h, ou plus tôt, si le cycliste arrête de pédaler.

Répond à toutes les normes ci-dessous :

DIRECTIVES

2006/42/EC

2014/35/EU

2014/30/EU

STANDARD DE TESTS

EN 15194:2017

EN ISO 12100:2010

Tous les tests ont été effectués par les laboratoires mentionnés ci-dessous :

ENTE CERTIFICAZIONZ MACCHINE SRL

Via Ca'Bella, 243 – Loc. Castello di Serravalle
40053 Valsamoggia (BO) – ITALY
+39 051 6705141 www.entecerma.it

COORDONNEES L'IMPORTATEUR :

PACT GROUP
33 rue du ballon
93160 Noisy le Grand – France

La présente déclaration est délivrée sous la responsabilité de l'importateur et, le cas échéant, de son mandataire le 03/07/2020.

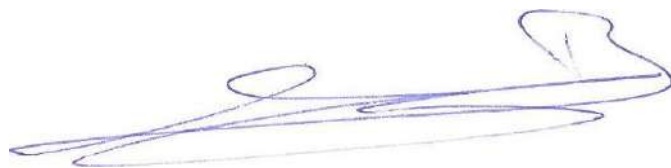

Représentant de la société :
PACT GROUP
Maurice Bodokh
PDG

Urban **Glide**

The logo features the word "Urban" in a black, cursive script font. Below it are three horizontal red lines that taper to the left. To the right of these lines is the word "Glide" in a bold, red, sans-serif font. The letter "i" in "Glide" has a white dot, and the letter "d" contains a white graphic of a wheel with spokes.



MANUAL DO UTILIZADOR

Bicicleta eléctrica

C4



URBANGLIDE é uma marca importada pela empresa PACT GROUP,
Localizado em 33 rue du Ballon - 93160 Noisy Le Grand - França

Urbanglide.fr



Urbanglide



Urbanglide Channel





TABELA DE CONTEÚDOS

Segurança e precaução P.4

Apresentação geral P.6

Começar P.6

Ignição e utilização P.7

Carregador P.8

Resolução de problemas

Segurança e precaução

Leia o manual cuidadosamente antes de utilizar o produto, e leia os riscos e as dicas de segurança contidas no manual. A utilização de um produto elétrico pode ser perigosa se o utilizador não agir cuidadosamente. A má utilização e a violação destas instruções de segurança não afetam a empresa em caso de acidente. Os utilizadores deverão recorrer à sua avaliação das situações e ao senso comum para detetar possíveis perigos.

Verifique os regulamentos e legislações atualmente em vigor no país onde se encontra e relativas à utilização legal do seu produto. Deve respeitar as regras e leis aplicáveis a veículos e pedestres.

Equipamento de proteção

Use sempre os seguintes equipamentos de proteção:

Capacete aprovado e certificado de acordo com a sua localização

Joelheiras e cotovelleiras

Camisola de manga comprida e calças

Luvas

Sapatos com sola de borracha, nunca conduza descalço ou de sandálias. Certifique-se de que apertou os atacadores dos sapatos, e mantenha-os o mais longe possível das rodas e do sistema interno.

Recomendações para o condutor

O utilizador não deve pesar mais de 150 kg, o tamanho e o peso não garantem que o utilizador tenha total controlo sobre o veículo. É da sua responsabilidade garantir que todos os utilizadores estão cientes dos riscos. A idade recomendada para utilizar este produto é 10 anos. É da sua responsabilidade garantir que a criança pequena está ciente das suas capacidades, maturidade e capacidade de seguir as regras. Não toque no motor nem nos travões do produto imediatamente após a sua utilização, estas peças poderão estar extremamente quentes.

Procedimentos e condições de condução

Verifique as leis e regras atualmente em vigor no seu país antes de utilizar o produto. Preste atenção ao usar o produto, e concentre-se em todos os riscos possíveis. É importante respeitar os direitos e a propriedade de todos. Para sua segurança, não inicie o acelerador se não se encontrar a usar o produto. Este produto não foi concebido para dar saltos, fazer acrobacias e derrapagens.

Nunca conduza em estradas, perto de veículos, escadas, subidas, piscinas ou outros riachos. Segure os manípulos com as duas mãos. Nunca entre no produto com mais de uma pessoa. Certifique-se de que mantém os seus dedos e outras partes do seu corpo longe de peças quentes durante a utilização (Travão, motor, corrente). Nunca use o produto juntamente com um leitor de MP3, ou com o seu smartphone na mão.

Nunca use o produto para puxar nenhum objeto, isto poderá danificar os componentes e desgastar a bateria. Nunca coloque o produto em contacto com água, os componentes elétricos podem ser danificados e criar uma situação perigosa.

Apenas ante sobre superfícies planas e sólidas. Evite superfícies com gravilha, buracos, gelo, que podem levar à perda de controlo do produto. Não conduza à noite nem em áreas com visibilidade reduzida. Não conduza em áreas fechadas onde a presença de carpetes possa interferir com o produto.

Após cada utilização, verifique se as peças se encontram no seu devido lugar, e se não se encontram danificadas. Antes de cada utilização, verifique os seguintes pontos:

Os travões encontram-se em bom estado

Todos os componentes estão em bom estado e nos seus devidos lugares

As peças defeituosas na última utilização foram reparadas e substituídas de acordo com as condições do fabricante.

Utilização do carregador

Necessita de carregar este produto antes de o utilizar. Poderá ser necessário efetuar um carregamento longo antes da primeira utilização. Consulte o indicador de bateria, deve carregar a sua bateria a qualquer momento, de forma a garantir uma potência constante. Não precisa de esperar até a bateria estar totalmente descarregada para a carregar.

Não use um carregador de outra marca, estes podem danificar a bateria do seu produto. Para garantir um ciclo de vida normal, é importante carregar a sua bateria pelo menos uma vez a cada 3 meses, mesmo se não utilizar o produto.

Evite choques e contacto com a água, estes fatores não são cobertos pela garantia e podem danificar a bateria.

O carregador fornecido é “inteligente”, este irá para quando a carga estiver a 100%, e não danificará a bateria.

O carregador deverá encontrar-se em perfeitas condições durante cada utilização, verifique os fios, o estado das extremidades de ligação e dos conectores. Se o produto não estiver a carregar, o carregador poderá apresentar defeito e necessitar de ser substituído.

O carregador apenas deve ser utilizado por um adulto, é importante desligá-lo de ambos os lados quando não estiver a carregar.

Bateria

Não guarde a bateria sob temperaturas extremas. Guardar a menos de 30 ° C e acima de 0 ° C. Se não usar o seu produto durante 60-90 dias, a bateria poderá piorar. Esta perda de autonomia deve-se à falta de utilização, e portanto, não é coberta pela garantia.

No fim do ciclo de vida, deve eliminar a bateria separada de outros resíduos genéricos indiferenciados. Elimine as baterias nos contentores fornecidos para este fim. A recuperação e a reciclagem das baterias contribui para a proteção do ambiente e para a conservação dos recursos materiais.

Manutenção

Guarde o seu produto num local seco e sem pó, e evite deixá-lo em áreas húmidas ou ao sol durante longos períodos de tempo. Use um pano húmido e um detergente suave para limpar o seu eletrodoméstico. Não use álcool, gasolina, querosene, ou outros químicos solventes corrosivos para limpar o seu eletrodoméstico, tal irá danificar o seu aspeto e estrutura.

Verifique constantemente o estado dos componentes do seu produto, se alguma peça se encontrar danificada, substitua-a antes de utilizar o produto. Se alguma peça não estiver a funcionar, tal poderá resultar em falhas do equipamento ou ferimentos.

Transporte

Se pretender transportar o seu produto por via aérea ou outros meios de transporte, assim como a respetiva bateria, entre em contacto com as autoridades locais e com a transportadora com antecedência para obter as possíveis proibições e limites de transporte. As baterias de lítio são consideradas perigosas em muitos países. Certifique-se de que os acessos e transporte são permitidos antes de viajar. A legislação internacional proíbe o transporte de baterias de lítio por via aérea.

Apresentação geral



1	Derailleur
2	Roda traseira
3	Travão de disco traseiro
4	Luz reflectora traseira
5	Motor
6	Bateria
7	Fecho do assento
8	Selo
9	Cadeia
10	Forca dobrável
11	Fechadura dobrável com barra de mão
12	Manusear
13	Ecrã de visualização
14	Luz frontal
15	Travão de disco frontal

Começar

1. Desdobrar a bicicleta e trancá-la com o sistema de fecho.

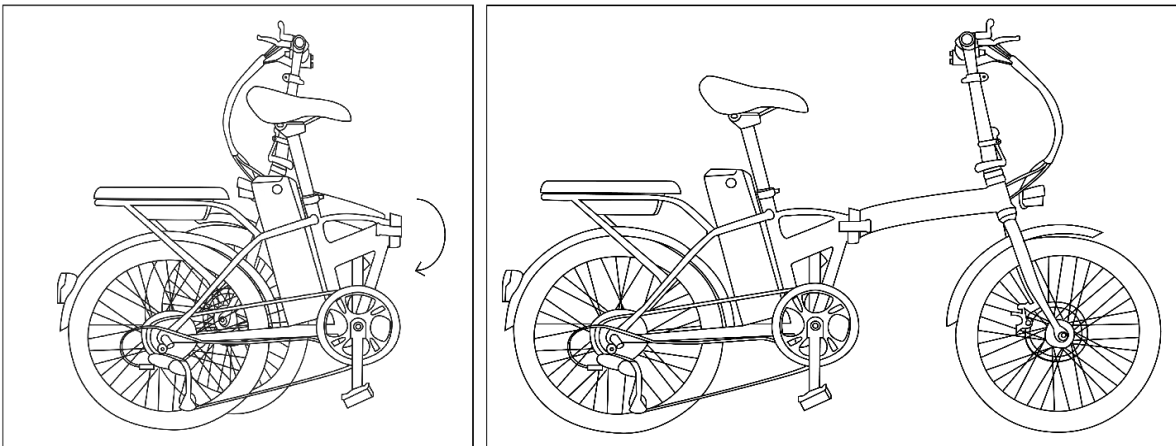

2. Desdobrar o guidador e fechá-lo com o sistema de fecho

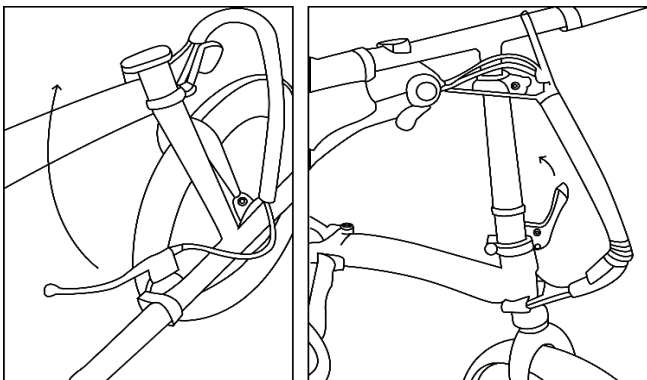

3. Dobrar os pedais

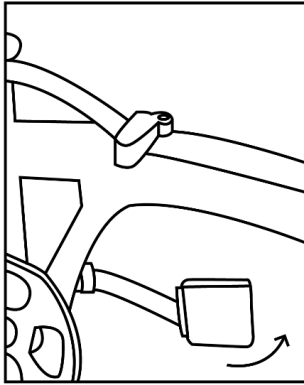

4. Insira o selo e aperte-o à altura certa.

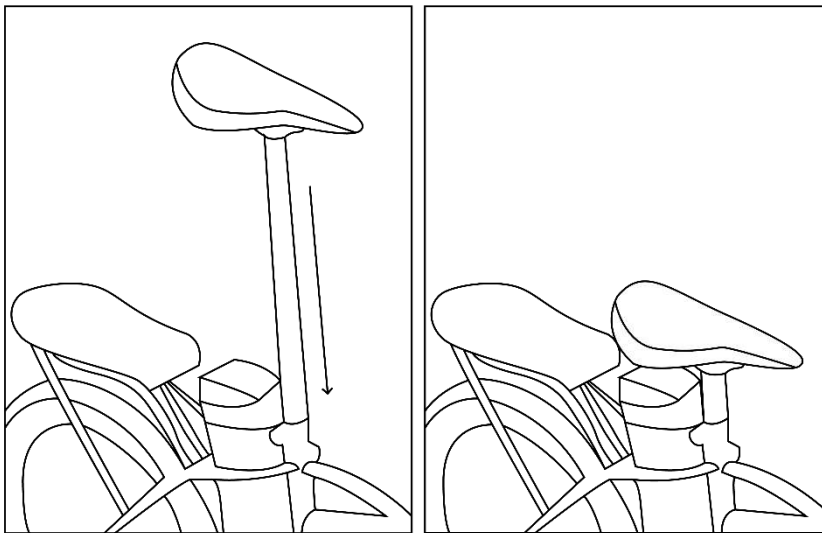

5. Ajustar a inclinação do guidador, desbloqueando o sistema no guidador.

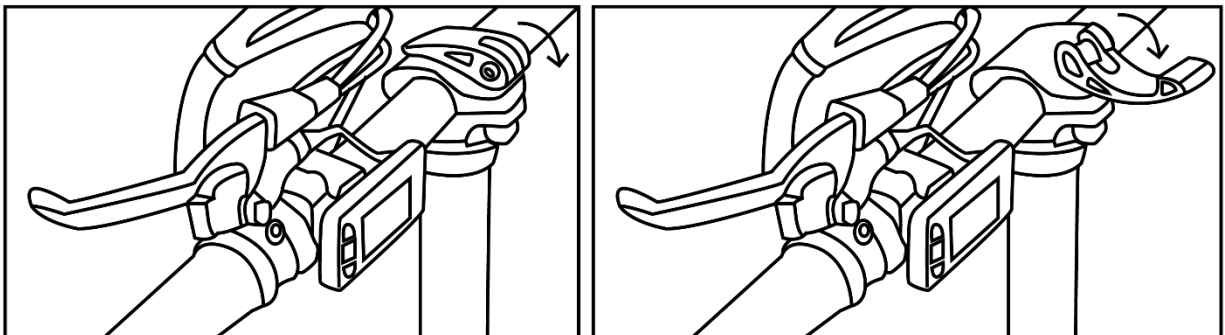

Ignição e utilização

- Primeiro, ligue o seu produto utilizando o botão da bateria.
- Ligar o painel de controlo pressionando o botão Ligar e desligar.
- Suba na bicicleta e comece a pedalar, a assistência eléctrica começará a ajudá-lo, verifique a sua velocidade no ecrã, se exceder 25km/h ou se parar de pedalar a assistência eléctrica será automaticamente desactivada para sua segurança.
- Quando não estiver na mota, desligue-a para "OFF", premindo e mantendo premido o botão Power durante 3 segundos.
- Depois desligue a bateria da sua bicicleta com o botão On/off localizado ao lado da porta de carga.

Carregador

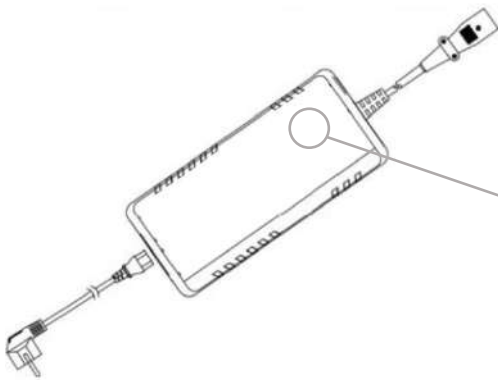

O seu dispositivo está a carregar. Por favor aguarde até que a cor mude.



Quando o seu dispositivo estiver carregado, desligue-o da tomada e desligue também o carregador da sua fonte de alimentação.

Carregamento

- Inclinar o banco para a frente apertando o gatilho por baixo.

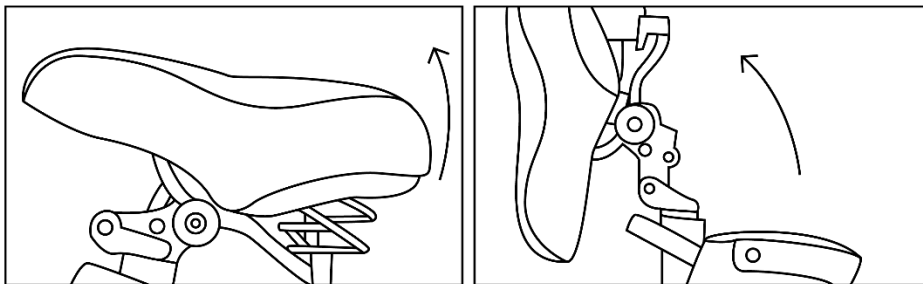

Tem duas opções:

1. Inserir o carregador na porta de carregamento
2. remover a bateria e inserir o carregador na porta de carga.

Ecrã

O ecrã de controlo permite ajustar a velocidade. Mostra o nível da bateria, a velocidade a que se encontra e o número de quilómetros percorridos. Manter premido o botão "aumentar nível de velocidade" durante 3 segundos.

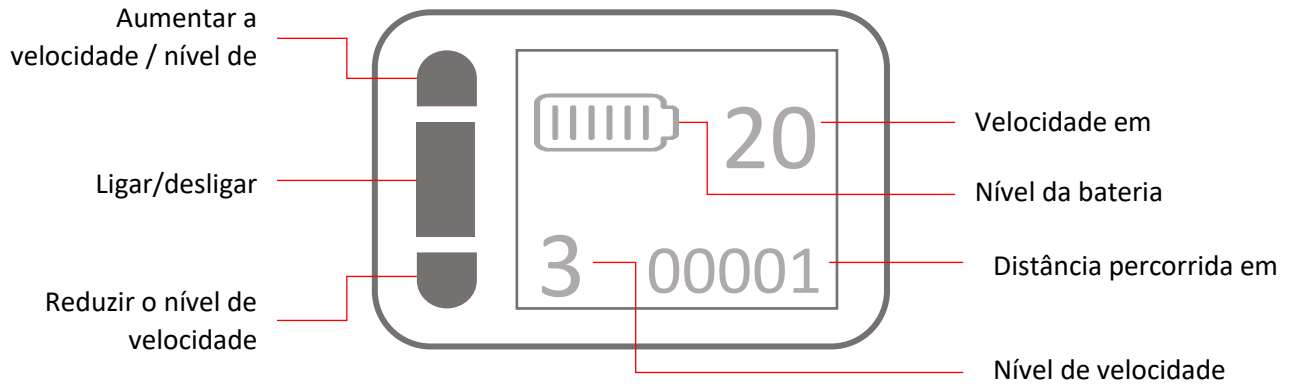

RESOLUÇÃO DE PROBLEMAS

Problema	Causa possível	Solução
Não funciona	A bateria não está carregada.	Carregue a bateria, verifique se a luz vermelha está acesa.
	As conexões ou cabos podem estar desconectados.	Verifique se a bateria se encontra bem colocada no produto.
Não funciona de forma contínua	Necessita de carregar a bateria.	Carregue a bateria, verifique se a luz vermelha está acesa.
	A bateria não está totalmente carregada.	Verifique se o cabo de alimentação se encontra bem ligado. Poderá ter de substituir a bateria.
Parou de funcionar subitamente	Sobrecarga, corte	Sobrecargas podem resultar em falhas do produto. Desligue o produto, espere 15 segundos, depois, volte a ligá-lo novamente.
	Fusível queimado	As sobrecargas podem queimar fusíveis, poderá ter de os substituir. Para o fazer, contacte o serviço de pós-vendas. Antes de o fazer, verifique o estado de todos os cabos e conectores.
Está a mover-se lentamente	Os travões não estão ajustados corretamente.	Verifique o estado dos travões, e tente afrouxá-los. Se isto não funcionar, entre em contacto com o serviço de pós-vendas.
	Sofreu uma sobrecarga	Verifique se o utilizador pesa menos do que o peso previamente recomendado. Verifique se existem objetos que possam obstruir o funcionamento correto do produto.
	Más condições de viagem.	Certifique-se de que se encontra sob um solo plano, seco e constante.
	Os pneus / rodas encontram-se danificados(as).	Verifique o estado das rodas do produto.

Para qualquer informação, entre em contato com nosso serviço de pós-venda no seguinte endereço:

Support@urbanglide.com

Você também encontrará muitos vídeos tutoriais sobre a manutenção e manutenção do seu produto em nosso canal do YouTube:

[UrbanGlide Channel](#)

Você também oferece muitos vídeos tutoriais sóbrios sobre manutenção e manutenção de seu produto em nosso canal do YouTube:

Urbanglide.fr



Urbanglide



Urbanglide Channel



DECLARAÇÃO DE CONFORMIDADE

Nós subscrevemos PACT GROUP declaramos por a presente que o produto.

Modelo: MX25/MX35/C4

Tipo : Bicicleta assistida elétrica

Função: Bicicleta assistida elétrica, pedalagem assistida, equipada com um motor de 250W, cuja fonte de alimentação é gradualmente reduzida e finalmente interrompida quando o veículo atinge uma velocidade de 25 km / h, ou mais cedo, se o ciclista parar de pedalar.

Responde a todas as normas técnicas aplicáveis ao produto:

DIRETIVAS

2006/42/EC

2014/35/EU

2014/30/EU

STANDARD DE TESTES

EN 15194:2017

EN ISO 12100:2010

Todos os testes foram realizados por os laboratórios abaixo mencionado:

ENTE CERTIFICAZIONZ MACCHINE SRL

Via Ca' Bella, 243 – Loc. Castello di Serravalle
40053 Valsamoggia (BO) – ITALY
+39 051 6705141 www.entecerma.it

COORDENA O IMPORTADOR :

PACT GROUP
33 rue du ballon
93160 Noisy le Grand – France

Esta declaração é emitida sob a responsabilidade do fabricante e, se for caso disso, do seu mandatário o 23/10/20.

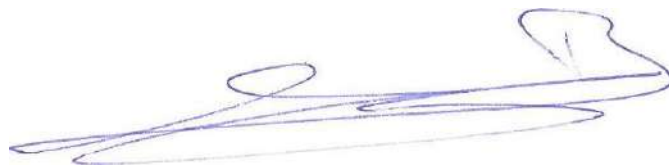

Representante da sociedade:
PACT GROUP
Maurice Bodokh
PDG

Urban **Glide**