



# USER MANUAL

## BIKE M1S

PO2848



**URBANGLIDE** is a brand imported by the PACT GROUP,  
Located at 33 rue du Ballon - 93160 Noisy Le Grand - France

Urbanglide.fr



Urbanglide



Urbanglide Channel



## **Safety and precaution**

Please read the manual carefully before using the product and read the risks and safety tips in the manual. The use of an electrical product can be dangerous if the user is not watchful. Misuse and non-respect with the safety instructions does not affect the company in event of accident. Self-judgment and common sense are necessary for users to detect the possible dangers.

Please verify the current regulations and laws in your country to know where and how to use your product legally. You must comply with the rules and laws that applicable to vehicles and pedestrians.

- **Protective equipment**

Always wear the following protective equipment:

- Approved and certified helmet according to your location
- Knee pads and elbow patches
- Long sleeve t-shirt and long pants
- Gloves
- Shoes with rubber soles, never drive in barefoot or sandal. Verify to make the laces made and keep them as far as possible from the wheels and the internal system.

- **Driver's advice**

The user must not be more than 120 kg, the size and weight do not fully certify that the user will have full control of the vehicle. It is your responsibility to make sure that all users are aware of the risks. The recommended age for using this product is 12 years. It is your responsibility to put a younger child into consideration by taking into account their skills, maturity and ability and following the rules. Do not touch the engine or the brakes of the product immediately after use, these parts may be extremely hot.

- **Procedures and driving conditions**

Please verify the current laws and rules in your country before using the product. In France, the linear speed on level ground and a person not exceeding the maximum permissible load is 25km/hour. Look around when using the product and pay attention to all possible risks. It is important to respect the rights and properties of everyone. For your safety do not start the accelerator if you are not on the product. This product is not designed to make jumps, acrobatic tricks and skids.

Never drive on roads, near vehicles, stairs, hills, swimming pools or other streams. Please hold the handlebars with both hands. Never go on the product with more than one person. Be sure to keep your fingers and other body parts away from hot parts during use (Brake, motor, chain). Never use the product with a Mp3 player, or with your smartphone at hand.

Never use the product to pull anything, as this may damage the components and wear out the battery. Never put the product in contact with water, the electrical components can be damaged and create a dangerous situation. Roll only on flat and solid surfaces. Avoid surfaces with gravel, holes, ice, which can lead to loss of control of the product. Do not drive at night or in areas where visibility is reduced. Do not ride indoors where there are carpets as they can interfere.

The A-weighted emission sound pressure level at the driver's cab shall not exceed 70dB(A). The total value of the vibrations to which the hand-arm system is exposed does not exceed 2.5m/s<sup>2</sup>, the maximum frequency-weighted root mean square value of the acceleration to which the whole body is exposed does not exceed 0.5m/s<sup>2</sup>.  
*(Measurement accuracy is uncertain)*

After each use, verify that each piece is in its proper place, and that it is not damaged. Before each use, verify the following points:

- The brakes are in good condition
- All components are in good condition and in their places
- The parts with defects in the last use have been repaired or replaced according to the manufacturer's conditions.
- The maximum tyre inflation pressure is 6.40 bar.

People who have medical follow-up or treatment such as: cardiac people, pregnant women, irresponsible people with back or neck problems, should not use the product.

- **Usage of the charger**

Before using the product, it is necessary to charge it. A long charge may be necessary before the first use. Please refer to the battery indicator, you can charge your battery at any time to ensure the constant power. It is not necessary to wait until the battery is completely empty to charge it.

Please do not use the charger of other brand, these can damage the battery of your product. To ensure a normal life cycle, it is important to charge your battery at least once every 3 months, even if you are not using the product. Avoid shocks and contact with water, these are factors not covered by the warranty that may damage the battery. The supplied charger is "smart", it will stop at 100% of the charge and not damage the battery.

The charger must be in perfect condition during each use, verify the wires, the condition of connection ends and connectors. If the product does not charge, the charger may be defective, it needs to be replaced.

The charger must be used only by an adult, it is important to unplug it from both sides when not charging.

- **Battery**

Please do not store the battery in extreme temperatures. Store it below 30 ° C and above 0 ° C. If you do not use your product for 60-90 days, the battery may get worse. This loss of autonomy is due to lack of use and is therefore not covered by the warranty.

At the end of its cycle, the battery must be discarded separately from the undifferentiated generic waste. Discard the batteries in the containers provided for this purpose. The recovery and recycling of batteries contributes to protect the environment and material resources conservation. This product contains a Li-ion battery, the extinction of a possible fire must be done with a powder extinguisher (Fire class D).

- **Maintenance**

Please store your product in a dry, dust-free place, and avoid leaving it in a humid area or under the sun for too long. To clean your appliance, use a damp cloth and mild detergent. Do not use alcohol, gasoline, kerosene, or other corrosive chemical solvents to clean your appliance, which will damage its appearance and structure.

Constantly verify the condition of components of your product, if any part is damaged, please replace it before using the product. If a part is not working, falling, and injuring may occur.

- **Transport**

If you wish to transport your product by air or other means of transport as well as its battery, please contact the local authorities and the carrier beforehand to obtain the possible prohibitions and limits of transport. Lithium batteries are considered dangerous in many countries. Please make sure that the access and transport are allowed before travelling. International law prohibits the transport of lithium batteries by air.

- **Use of the product**

To turn on your product, press the Power button on your handlebars. To move forward, press the accelerator also located on your handlebars. Place both feet on the product and squeeze the accelerator trigger. To brake, use the manual brakes located on the handlebars. You can also use the rear mudguard if your product is equipped with one. Before each use, please check that the wheels are not jammed and that the brakes are working. In order to carry out some basic adjustments, in particular the brake control play, please go to our tutorial videos available on our YouTube channel: URBANGLIDE CHANNEL.

The use of this type of product over a long period of time can cause vibrations which can be unpleasant, take regular breaks. To warn other users of your presence, use the horn on your handlebars, if your product is equipped with one.

- **Rebus**

THIS PRODUCT CONTAINS LITHIUM BATTERIES THAT MUST BE SAFELY RECYCLED: The battery must be removed before disposal. Before any work is carried out, remember to switch it off and unplug it from the socket.

- **Listing of parts subject to wear:**

Some parts require replacement depending on the degree of wear and tear and the time of use, you can obtain spare parts at the following address (Section eBike M1)

<https://boutique.urbanlide.com>

<b><u>Spare parts</u></b>	<b><u>Replacement criteria</u></b>	<b><u>Acceptability criteria</u></b>	<b><u>Replacement method</u></b>	<b><u>References</u></b>
Tire	Loss of original shape, cracks, splinters or other signs of wear and tear		Online video on YouTube Urbanlide Channel	3700092672464
Disc brake	Abnormal noise when braking, low thickness (<2.5mm)	Drive at 15Km/h Brake on 1m, the scooter must stop.	Online video on YouTube Urbanlide Channel	3700092672402 3700092672419
Brake	Abnormal noises when braking or abnormal rubbing noises		Online video on YouTube Urbanlide Channel	
Brake cable	Fraying cable		Online video on YouTube Urbanlide Channel	On request to customer service
Reflectives sticker	When it comes off		Online video on YouTube Urbanlide Channel	On request to customer service
Bearings	Abnormal noises		Contact our customer service	On request to customer service

Le numéro de série dispose de l'année de fabrication en préfixe situé sur l'étiquette d'information de votre produit.



## **Introduction**

Before using your URBANGLIDE electric bicycle, it is important to read this user manual carefully. It is important to find out about the regulations in place in your city, town, municipality, or country before using the product. Do not lend your bike to anyone who is not familiar with this type of product.

Before using it for the first time, as well as for all other uses, check that all parts are properly assembled and in good condition. If you have any questions, do not hesitate to contact us. You can also visit a specialist near you to analyse and adjust your bike as best as possible. It is essential that the parts you assemble yourself: seal, handlebars, pedal, are well assembled and checked regularly.

This bike is designed to be used on flat roads and slopes, but also on mixed surfaces such as mountain roads, forest roads and gravel roads. However, it is not designed for jumping or tricks. Any user who does not respect these rules will be held responsible in the event of an accident.

### **a) First use**

- Check that the handlebars and stem are correctly tightened.
- Check that screws, bolts and other nuts are properly tightened.
- Check that the brakes are working properly.
- Check tyre pressure and condition
- Check the operation of the lights and reflectors
- Make sure the battery is fully charged
- Insert the battery into the bike, turn the key to turn on your battery.
- Start your bike by pressing the ignition button on the left handle for 2 seconds.
- Once the screen is switched on, it will display the battery status, assistance level, time, distance and speed.
- The engine starts when you start pedalling. Before starting to pedal, make sure that the assistance speed is at 0.
- To adjust the assistance level, press the "+" and "-" buttons on your display. The higher the level, the greater the assistance.

### **b) Before each use**

- Check the condition of your tyres
- Check your tyre pressure
- Check that no parts, bolts, screws, etc. are missing.
- Check that the brakes are working properly
- Check the functioning of the electronic parts
- Check that the lights are working and that the reflectors are in place.
- Check the condition and operation of the battery.

### **c) Recommended tightening**

- Front axle nuts: 46N.m
- Rear axle nuts 70N.m
- Handlebar and stem clamping bolts 12N.m
- Handlebar stem expansion bolt 10N.m
- Seat column clamping nut 5-8N.m
- Saddle clamp nut 24N.m
- Gear lever nut 4N.m
- Rear support nut 8N.m
- Mudguard support nut 8N.m

## Different parts



## Editing

Before using your bike, there are a few simple assembly steps. Please follow these steps to assemble your bike.

### **STEP 1: UNPACKING**

Remove all items from the carton and check that none of them are damaged. Remove all foam protection. Be careful not to scratch or damage the product when cutting the clamps.

### **STEP 2: MOUNTING THE HANDLEBARS**

Unscrew the 4 screws where the handlebars are to be inserted (1)  
Insert the handlebars in this position, use the marker to centre your handlebars and install them as best as possible. (2)

1

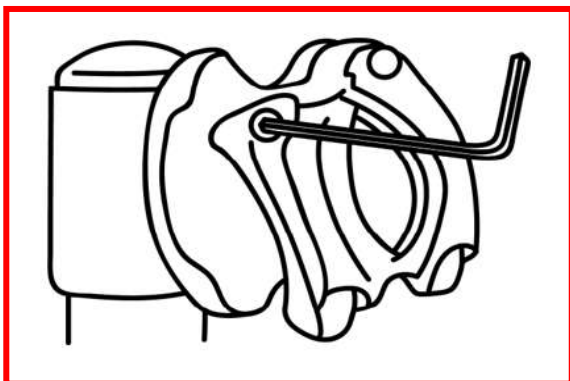

2

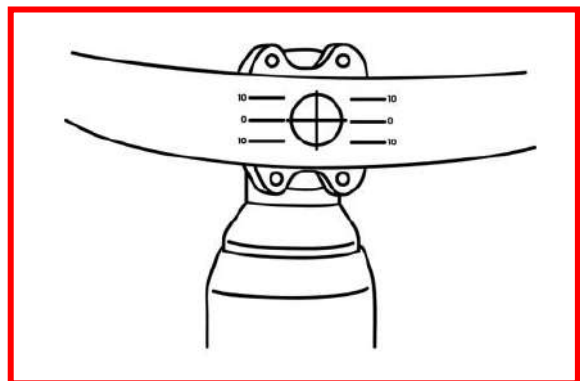

Put the part you unscrewed previously on the handlebar (3), then screw it back in place using the 4 screws. When tightening, make sure you are aligned with the mark on the handlebars.

3

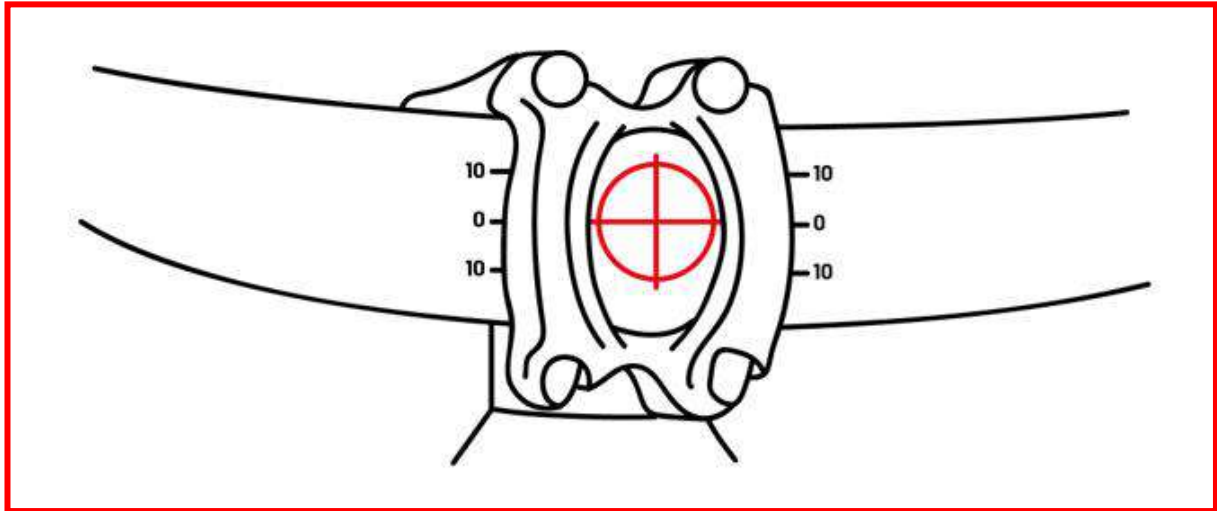

### STEP 3: ASSEMBLY OF THE SADDLE

Loosen the clamp by pulling the handle. (4) Then insert your saddle at the desired height. Please note that there is a mark on the stem indicating the minimum height at which you should insert the saddle. (5) If you do not follow these instructions, you may damage your bike and endanger yourself. Then tighten the clamp firmly and check that your saddle is stable. Make sure that the saddle is properly aligned with the frame of your bicycle.

4

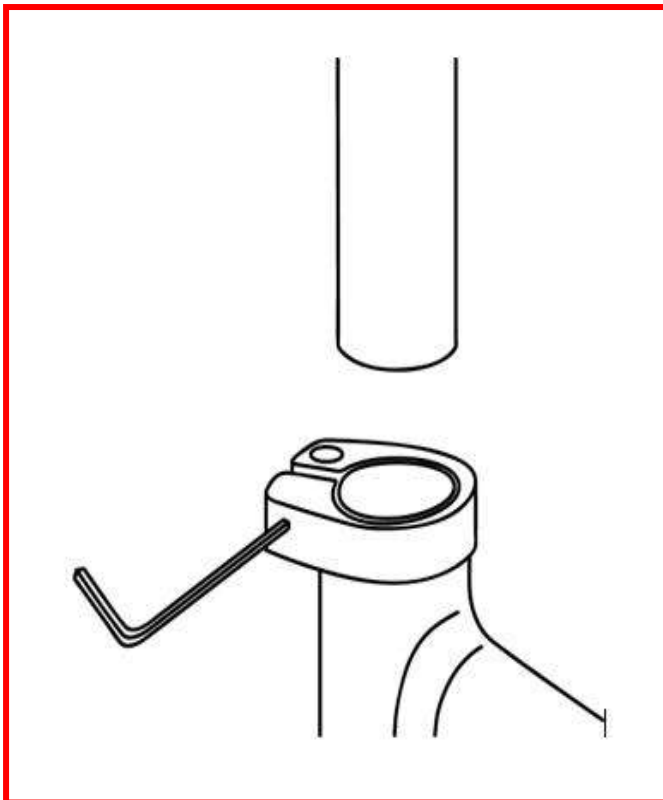

5

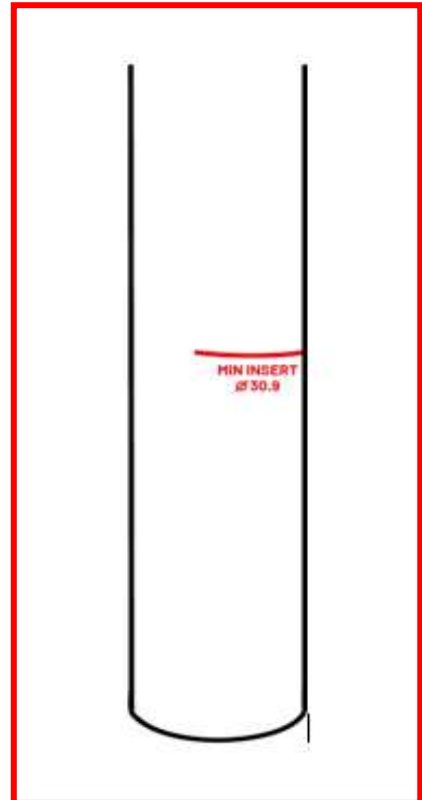

#### STEP 4: MOUNTING THE PEDALS

On each pedal is indicated the indication of its location. (6) "R" for right and "L" for left. Once the position has been determined, start screwing the pedals onto the crankset. The direction in which the pedals are screwed on is also indicated on the label. (6) Then screw your pedals on more firmly. (7)

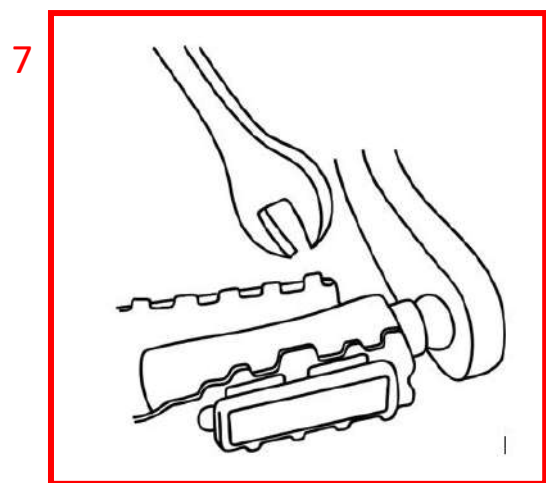
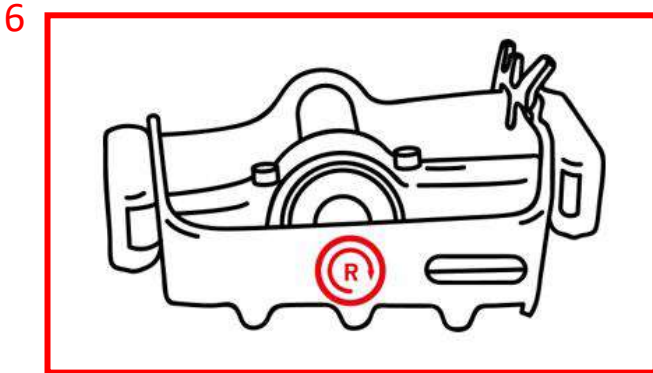

#### STEP 5: MOUNTING THE FRONT WHEEL

To mount the front wheel, use the black metal rod with the locking lever at the end. (8) Unscrew the round end of the metal rod and also remove the spring.

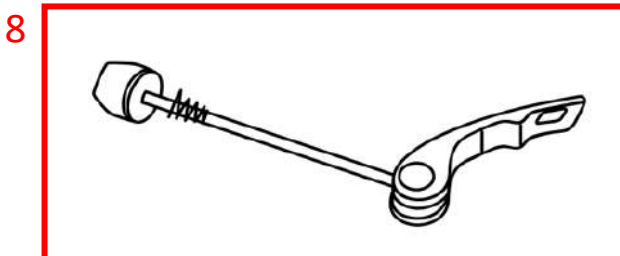

Insert the metal rod in the centre of the wheel. (9) **WARNING:** The locking lever must be opposite the brake pads on the wheel. Once the rod is inserted in the centre of the wheel, replace the spring and screw the round end back in place. Tighten the round end securely and check that the spring is correctly seated.

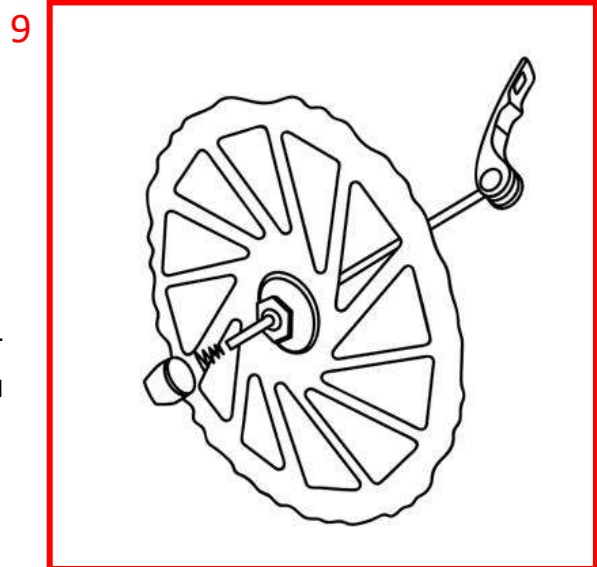



Then take the front fork. Remove the cover in the centre of the fork. 10  
(10)  
**IMPORTANT!** The brake system is integrated in the fork. Before starting the assembly, remove the protective tab located in the brake system. (11)

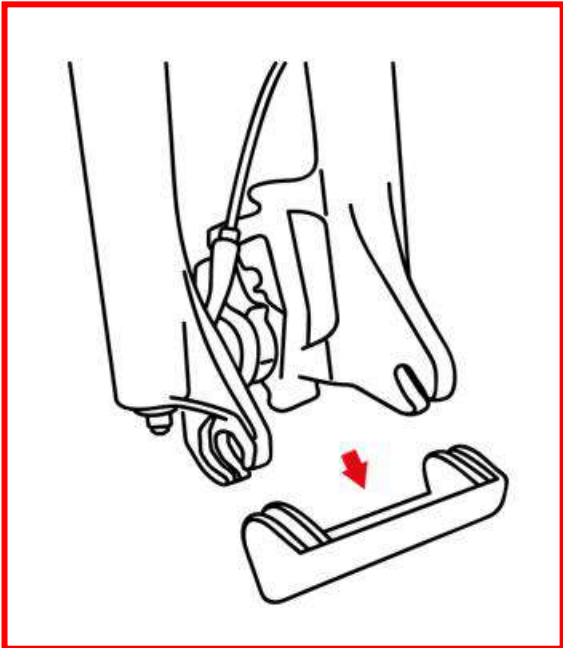

11

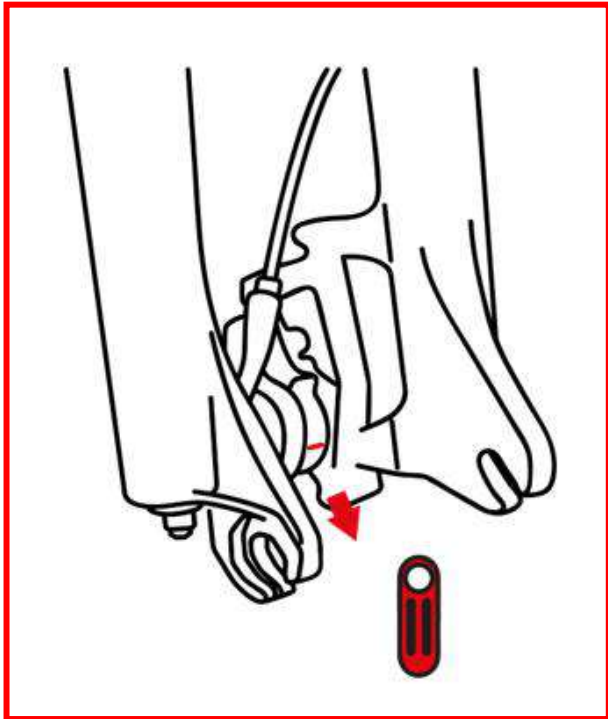

Then insert the front fork into the front wheel. (12) **CAUTION:** Make sure that the brake pad on the wheel is inserted into the brake system. The brake pad must be inserted where you removed the tongue. Place the two hooks of the fork on either side of the metal rod.

12

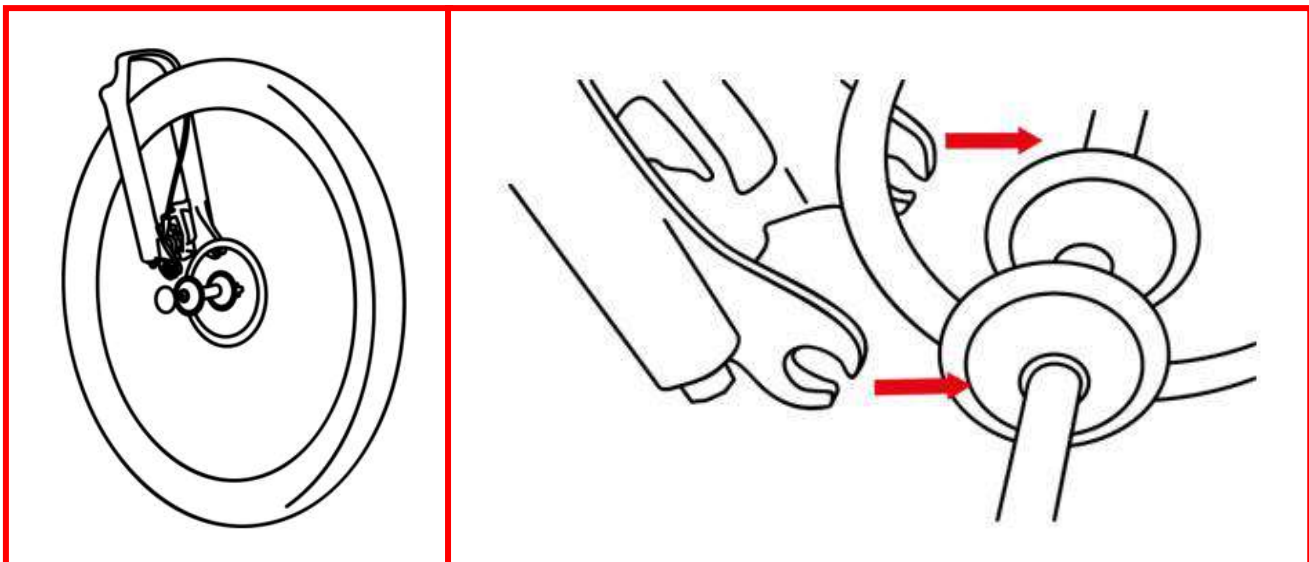

Once the wheel is securely inserted into the fork, tighten the metal rod using the locking lever on the fork. (13)  
 Once the assembly is finished, make sure that all parts are tight and properly adjusted. Check that the brake system is correctly positioned and that the brake pad is inserted.  
 Check that the handlebars are straight and tight.  
 Check that the saddle is aligned with the dial on the bike, and that it is tight.

13

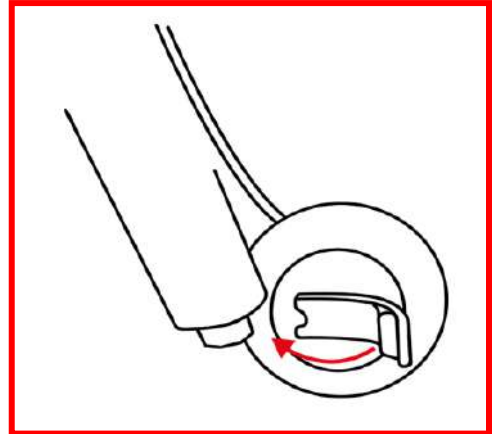

**STEP 5: BATTERY**

16

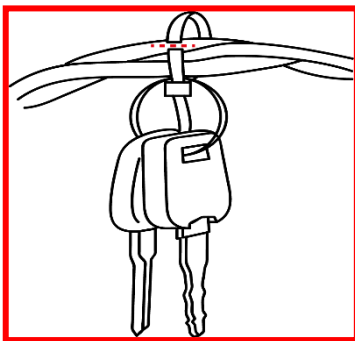

Your battery is removable, you can remove it from your bike to charge it at home for example. To do this, take the key attached to your handlebars. (16)  
 To remove your battery, insert the key into the battery port, turn and remove the battery. When you put the battery back on your bike, make sure that you have engaged it and heard a "Click". Once the battery is inserted, turn the key and remove it.

**STEP 6: CONNECTION**

In order to start your bike, connect the battery connection cable. (17) Follow the arrows on the cable and push it in as far as it will go. Once the connections have been made, switch on your battery by pressing the button on the cable. (18)

- If the battery does not turn on, follow these steps:
- Check your connections
  - Check that the battery is properly inserted. 18
  - Connect your battery with the charger provided

17

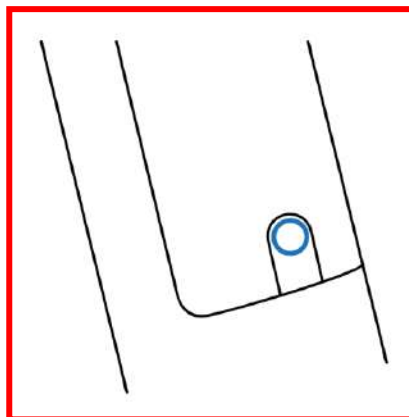
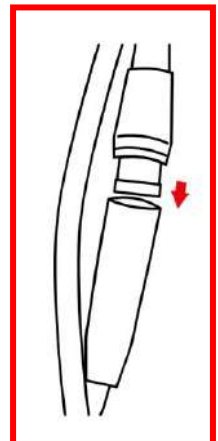

## USING THE SCREEN

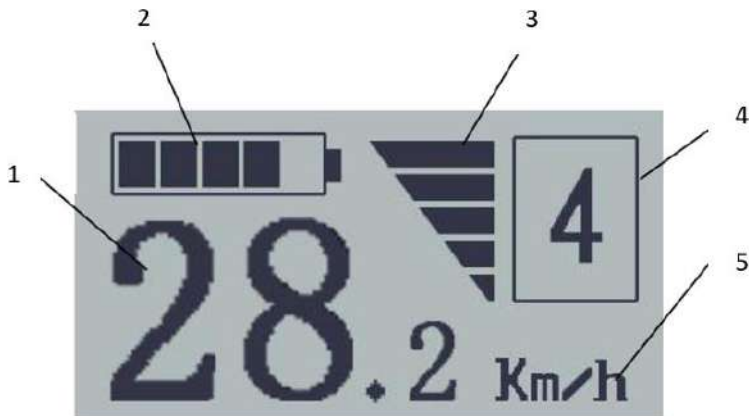

1	Speed
2	Battery level
3	Power
4	Level of assistance
5	Speed unit



To turn on your product, press and hold the "mode" button for 2 seconds. To turn it off, press this button again for 2 seconds. Your bike will automatically go to sleep after 10 minutes.

1	Lowering the level of assistance
2	Mode
3	Increasing the speed level

### DISPLAY MODE

When you switch on your bike, it automatically displays the live speed. You can change the display mode by pressing the "mode" button once. You have different display modes such as :

**Trip:** This mode allows you to see the number of kilometres travelled on a trip.

**ODO:** Allows you to see the total mileage of the bike.

**Max:** Allows you to see the maximum speed you have reached with your bike.

**AVG:** The average speed during your ride.

**Ridtime:** Allows you to see the duration of your trip.

### START ASSIST MODE

By pressing and holding the "-" button on your screen, you activate the starting assistance, your bike will move forward by itself up to 6km/h.

### FRONT LIGHT

To turn on the front light of your product, press the "+" button on your screen for 2 seconds. Do the same to turn it off.

### LEVEL OF ASSISTANCE

You can vary the level of assistance by pressing the "+" and "-" buttons on your screen. The higher the level of assistance, the more the motor will push you and assist you.

## Charger

You have 2 ways to load your bike :

Connect your charger directly to your bike.

Remove the battery and plug your charger into it.

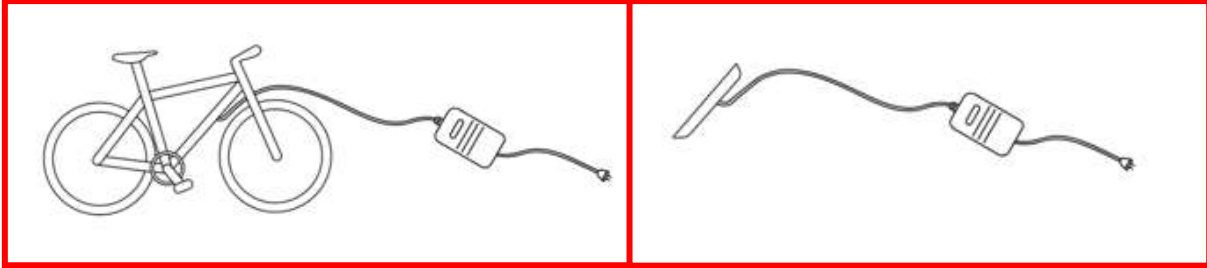

The charger displays two indicator lights : Charge and Power

Power tells you that the charger is connected to a power source and can therefore be used.

Charge tells you the charge level of your battery.

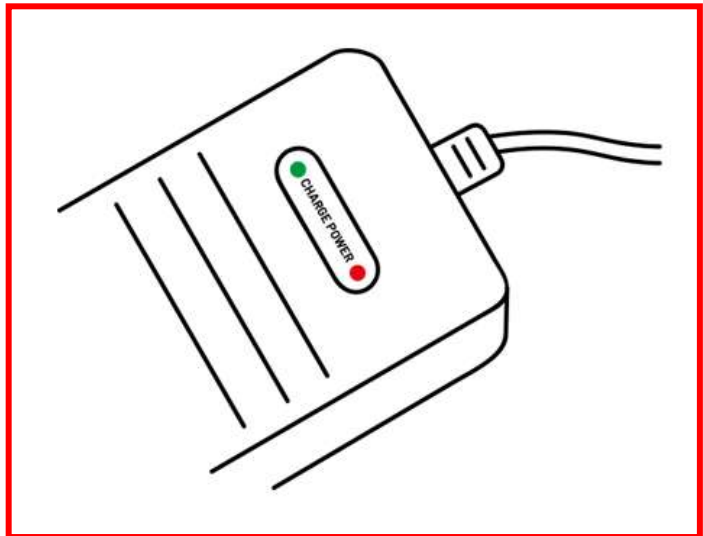
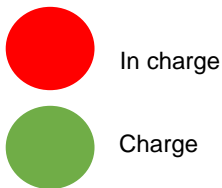

**WARNING!** Disconnect the charger when the battery is charged. This will avoid shortening the life of the battery.



**WARNING!** Failure to use the battery for an extended period of time may cause irreparable damage to the battery. Make sure to recharge the battery every 3 months for half an hour.



**WARNING!** If you do not use the bike for a long period of time, we recommend removing the battery.



**WARNING!** When the battery is completely empty, you must recharge it immediately. Cells that remain empty for a long time can suffer irreparable damage.

## Use

### 1. Shifting gears

Your gear shift consists of a derailleur and 8 sprockets (8 speeds). Each sprocket consists of 11 to 32 teeth. (From the largest to the smallest). To change gears, use the trigger located on the right handle of your bike.



### 2. The electronic gear change

To assist you electronically, your bike is equipped with 8 electronic speed levels.

- 0: There is no electric assistance. You can ride your e-bike like a normal bike.
- 1: This position assists you slightly, and allows you to consume less energy, allowing you to make longer trips.
- 2: This is the medium position, which combines power and range.
- 3 : High position, your bike consumes more energy and is also more powerful
- 4: Higher position, allows you to climb a hill quickly.
- 5: Maximum position.

To scroll through the assistance level, press the "+" and "-" buttons on your bike's screen.

### 3. The operation of the electrical assistance

Your electric-assisted bicycle is equipped with an electric motor located in the rear wheel. This motor starts automatically (if the ignition is switched on and the battery is charged) when you pedal and only when you pedal. The motor switches off when :

- You apply one of the two brakes
- You reach the speed limit of 25km/hour.

This principle allows the engine to give you full power when you need it and saves battery power when you are descending or launching on flat ground. This energy management allows you to acquire greater autonomy. The range of your bike depends on several factors:

- **The weight carried:** The performance of your bike is given for an average load of 80kg.
- **The outside temperature:** The performance of your bike is given for an outside temperature of about 20°C.
- **Battery wear and tear:** Your battery is designed to deliver stable performance for 750 charge cycles, i.e. an average use of 3 years.) After these 750 cycles, it is still operational, but its performance may decrease.
- **The nature of the route:** The range displayed is calculated on flat or slightly hilly ground (10 to 20% odds). Autonomy varies according to the type of ground, the number of hills and descents on your course.

## Troubleshooting

Problem	Possible cause	Solution
<b>It does not work</b>	The battery is not charged.	Charge the battery, check if the red light is on.
	Connections or cables are disconnected.	Check that the battery is firmly seated in the product
<b>It does not work continuously</b>	The battery needs to be charged.	Charge the battery, check if the red light is on.
	The battery is not fully charged.	Make sure the power cable is well connected. The battery may need to be replaced.
<b>It suddenly stopped working</b>	Overload, cut-off	Overloading may result in product failure. Turn off the product, wait 15 seconds, then turn it on again.
	Fuse burnt	Prior to this, check the condition of all cables and connectors.
<b>It is moving slowly</b>	The brakes are not properly adjusted.	Check the condition of the brakes and try to loosen. If this does not work, please contact the after-sales service.
	It has overloaded	Check that the user weighs less than the previously recommended weight. Check that there are no objects obstructing the proper operation of the product.
	Bad driving condition.	Make sure you are on flat, dry, and constant ground.
	The tires / wheels are damaged.	Check the condition of the wheels of the product.

For any information, contact our after-sales service at the following address:

[Support@urbanglide.com](mailto:Support@urbanglide.com)

You will also find many tutorial videos concerning the maintenance and maintenance of your product on our YouTube channel:

[UrbanGlide Channel](#)

Finally, do not hesitate to follow us on our social networks Instagram and Facebook to follow our news.

You can find the latest update of this manual in digital format by logging on to our website:

[www.urbanglide.com](http://www.urbanglide.com)

*(Model section concerned).*

The paper version will be given to you on request from our customer service department.

*All product names, logos and trademarks are the property of their respective owners. All company, product and service names mentioned in this manual are for identification purposes only. Mention of these names, logos and trademarks is not a recommendation for use.*

Urbanglide.fr



Urbanglide



Urbanglide Channel



## DECLARATION OF CONFORMITY ORIGINAL

We undersigned PACT GROUP hereby declare that the product.

**Model:** URBANGLIDE EBIKE M1S

**Type:** Electric bike

**Function:** Electric bike

**Product description:** Electrically assisted bicycle, with assisted pedaling, equipped with a 250W motor whose power supply is gradually reduced and finally interrupted when the vehicle reaches a speed of 25 Km/h, or earlier, if the cyclist stops pedaling.

**Manufacturing batch:** 112021ICM1SGRSM0001 To 112021ICM1SGRSM0050 and 112021ICM1SGRLXL0001 To 112021ICM1SGRLXL0050

**Year of manufacture:** 2021

Meets all standards and technical directives below:

### DIRECTIVES

2014/35/EU

### TESTS STANDARD

EN 15194 :2017

All tests were carried out by the laboratories mentioned below:

#### TÜV Rheinland (Shanghai) Co., Ltd.

No 177,178, Lane 777 West Guangzhong Road,  
Jing'an District, Shanghai, China  
Mail: service-gc@tuv.com Web: www.tuv.com

#### Shenzhen Anbotek Compliance Laboratory Limited

East of 4/F., Building A, Hourui No.3 Industrial Zone, Xixiang street Bao'an district.  
Shenzhen, Guangdong, China

#### Contact details of the importer:

PACT GROUP  
33 rue du ballon  
93160 Noisy le Grand – France

#### Contact details of the person authorized to edit the technical document:

Fung NIM  
33 rue du ballon  
93160 Noisy le Grand - France

This declaration shall be issued under the responsibility of his representative.  
17/06/2021

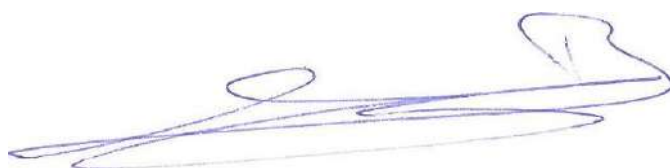

#### Representative of the company:

PACT GROUP  
33 rue du ballon –  
Noisy le Grand - France  
Maurice Bodokh  
CEO



*Urban* **Glide**

The logo for "Urban Glide" features the word "Urban" in a black, cursive script font. Below "Urban" are three horizontal red lines that taper to the left. To the right of these lines is the word "Glide" in a bold, red, sans-serif font. The letter "G" is particularly large and contains a white circular graphic of a wheel with spokes. The letter "i" has a red dot above it.

# UrbanGlide

## MANUEL D'UTILISATION BIKE M1S

PO2848



**URBANGLIDE** est une marque importée par la société PACT GROUP, localisée au  
33 rue du Ballon - 93160 Noisy Le Grand - France

Urbanglide.fr



Urbanglide



Urbanglide Channel





## Sécurité et précaution

Merci de lire attentivement le manuel avant d'utiliser le produit, veuillez prendre connaissance des risques et des conseils de sécurité présent dans le manuel. L'utilisation d'un produit électrique peut être dangereux si l'utilisateur n'est pas vigilant. La mauvaise utilisation et le non-respect des consignes de sécurité ne met pas en cause l'entreprise en cas d'accident. L'utilisateur doit faire preuve d'auto-jugement et de bon sens pour détecter les dangers éventuels. Veuillez vérifier les réglementations et les lois en vigueur dans votre pays pour savoir où et comment utiliser votre produit légalement. Vous devez respecter les règles et les lois applicables aux véhicules et aux piétons.

- **Equipement de protection**

Veillez à toujours porter les équipements de sécurité suivant :

- Casque approuvé et certifié en fonction de votre localisation
- Genouillères et coudières
- Tee-shirt à manche longues et un pantalon long
- Gants
- Des chaussures avec des semelles en caoutchouc, ne jamais conduire pieds-nus ou en sandale. Vérifiez d'avoir les lacets faits, et de les maintenir le plus loin possible des roues et du système interne.

- **Conseil conducteur**

L'utilisateur ne doit pas faire plus de 120 kg, la taille et le poids ne certifient pas pleinement que l'utilisateur aura une entière maîtrise du véhicule. Il est de votre responsabilité de vous assurer que l'ensemble des utilisateurs ont bien conscience des risques. L'âge recommandé pour l'utilisation de ce produit est de 12 ans. Il est de votre responsabilité de mettre un enfant plus jeune en prenant en compte ses compétences, sa maturité et sa capacité et suivre les règles. Ne touchez pas le moteur ou les freins du produit juste après son utilisation, ces parties peuvent être extrêmement chaudes.

- **Procédures et conditions de conduite**

Veillez vérifier les lois et les règles en vigueur dans votre pays avant d'utiliser le produit. En France, la vitesse linéaire sur sol plan et une personne n'excédant pas la charge maximale admissible est de 25km/h. Regardez autour de vous lorsque vous utilisez le produit, et prêtez attention à tous les risques éventuels. Il est important de respecter les droits et les propriétés de chacun. Pour votre sécurité n'enclenchez pas l'accélérateur si vous n'êtes pas sur le produit. Ce produit n'est pas conçu pour faire des sauts, des figures acrobatiques et des dérapages. Ne conduisez jamais sur des routes, près de véhicule, d'escaliers, de collines, de piscine ou d'autre cours d'eau. Veuillez maintenir le guidon avec vos deux mains. Ne montez jamais à plus d'une personne sur le produit. Veillez à garder vos doigts et toutes autres parties du corps loin des parties pouvant chauffer durant l'utilisation (Frein, moteur, chaîne). N'utiliser jamais le produit avec un lecteur audio, ou avec votre smartphone a la main. Ne jamais utiliser le produit pour tirer quelque chose sous peine d'abimer les composants et d'user la batterie. Ne mettez jamais le produit en contact avec de l'eau, les composant électriques peuvent s'endommager et créer une situation dangereuse. Roulez uniquement sur des surfaces plates et solides. Evitez les surfaces avec du gravier, des trous, de la glace, qui peuvent entraîner une perte de contrôle du produit. Ne roulez pas la nuit ou dans des zones où la visibilité est réduite. Ne roulez pas non plus en intérieur, dans des endroits où la moquette et les tapis peuvent vous gêner. Le niveau de pression acoustique d'émission pondéré A au poste de conduite ne dépasse pas 70dB(A). La valeur totale des vibrations auxquelles est exposé le système main bras ne dépasse pas 2.5m/s<sup>2</sup>, la valeur moyenne quadratique maximale pondérée en fréquence de l'accélération à laquelle est exposée l'ensemble du corps ne dépasse pas 0.5m/s<sup>2</sup>. *(Précision de mesure incertaine)* Après chaque utilisation, vérifiez que chaque pièce est bien à sa place, et qu'elle n'est pas endommagée. Avant chaque utilisation, vérifiez les points suivants :

- Les freins sont en bon état de fonctionnement
- Tous les composants sont en état et bien à leurs places
- Les pièces ayant présenté des anomalies lors de la dernière utilisation ont bien été réparées ou changées selon les conditions du fabricant.
- La pression maximale de gonflage des pneumatiques est de 6.40 bars.

Les personnes qui disposent d'un suivi médical ou d'un traitement tels que : les personnes cardiaques, les femmes enceintes, les personnes non responsables, les personnes qui ont un problème au dos ou au cou, ne doivent pas se servir du produit.

- **Utilisation du chargeur**

Avant d'utiliser le produit, il est nécessaire de le charger. Une longue charge peut être nécessaire avant la première utilisation. Veuillez-vous fier au voyant présent sur l'indicateur de batterie. Il est possible de charger votre batterie à tout moment afin d'assurer une puissance constante, il n'est pas nécessaire d'attendre que la batterie soit entièrement vide pour la mettre en charge. Veuillez ne pas utiliser le chargeur d'autre marque, ceux-ci peuvent endommager la batterie de votre produit. Il est important de charger votre batterie au moins une fois tous les 3 mois, même si vous ne vous servez pas du produit, afin de lui assurer un cycle de vie normal. Évitez les chocs et le contact avec l'eau, il s'agit de facteurs non-pris en charge par la garantie pouvant endommager la batterie. Le chargeur fournis est « intelligent », il est pensé pour s'arrêter à 100% de la charge et ne pas endommager la batterie. Le chargeur doit être en parfait état à chaque utilisation, vérifiez les fils, l'état des embouts et des connecteurs. Si le produit ne charge pas, il se peut que le chargeur soit défectueux, il est alors nécessaire de le changer. Le chargeur doit être utilisé uniquement par un adulte, il est important de le débrancher des deux côtés lorsqu'il ne charge pas.

- **Batterie**

Veuillez ne pas stocker la batterie a des températures trop extrêmes. En dessous de 30°C et au-dessus de 0°C. Si vous n'utilisez pas votre produit durant 60-90 jours, il se peut que la batterie soit moins performante qu'au début. Cette perte d'autonomie est due au manque d'utilisation et n'est donc pas pris en charge par la garantie. A la fin de son cycle, la batterie doit être jetée séparément des déchets génériques non différenciés. Jetez les batteries dans les conteneurs prévus à cet effet. La récupération et le recyclage des batteries contribuent à la protection de l'environnement et à la conservation des ressources matérielles. Ce produit contient une batterie au Li-ion, l'extinction d'un éventuel incendie doit se faire à partir d'un extincteur à poudre (Incendie classe D)

- **Entretien**

Veuillez stocker votre produit dans un endroit sec et sans poussière, et évitez de le laisser trop longtemps dans un espace humide ou sous le soleil. Pour nettoyer votre appareil, utilisez un chiffon humide et un détergent doux. N'utilisez pas d'alcool, d'essence, de kérosène ou d'autre solvant chimiques corrosifs, pour nettoyer votre appareil, ce qui endommagerait son apparence et sa structure. Vérifiez constamment l'état des composants de votre produit, si une partie est endommagée, veuillez la remplacer avant d'utiliser le produit. Si une pièce n'est pas en état de fonctionner, vous risquez de tomber et de vous blesser.

- **Transport**

Si vous souhaitez transporter votre produit, ainsi que sa batterie, en avion ou via d'autres moyen de transport, veuillez contacter préalablement les autorités locales compétentes et le transporteur afin de vous informer sur les éventuelles interdictions et limites de transport. Les batteries au lithium sont considérées comme dangereux dans de nombreux pays. Veuillez-vous assurer avant un voyage, que l'accès et le transport soit autorisé. Le droit international interdit le transport par avion des batteries au lithium.

- **Utilisation du produit**

Pour allumer votre produit, appuyez sur le bouton Power situé sur votre guidon. Pour avancer, pédalez et le moteur prendra le relais. Pour freiner, utilisez les poignées de freins situé sur le guidon. Avant chaque utilisation, veuillez vérifier que les roues ne sont pas encombrées, que les freins fonctionnent. Afin d'effectuer certains réglages de base notamment le jeu de la commande de frein, venez découvrir nos vidéos tutoriels disponible sur notre chaine YouTube : URBANGLIDE CHANNEL. L'utilisation de ce type de produit sur de longue durée peut entrainer des vibrations qui peuvent être désagréable, faites des pauses régulièrement. Pour prévenir les autres usagers de votre présences, utilisez l'avertisseurs sonore situé sur votre guidon, si votre produit en est équipé.

Évitez d'utiliser votre produit par temps de pluie, surtout lors de forte pluie. Les composant électrique ne doivent pas être submergé d'eau.

- **Rebus**

CE PRODUIT CONTIENT DES BATTERIES LITHIUM QUI DOIVENT ETRE RECYCLEES DE FAÇON SURE : La batterie doit être retirée avant d'être mise au rebus. Avant toutes interventions, pensez à l'éteindre et la débrancher de la prise de courant.

- **Listing des pièces sujettes à usure :**

Certaines pièces nécessitent un remplacement suivant le degré d'usure et son temps d'utilisation, vous pouvez vous procurer les pièces détachées à l'adresse suivante (Section eBike M1) :

<https://boutique.urbanlide.com>

<b><u>Pièces détachées</u></b>	<b><u>Critères de remplacement</u></b>	<b><u>Critère d'acceptabilité</u></b>	<b><u>Méthode de remplacement</u></b>	<b><u>Références</u></b>
Les pneumatiques	Perte de sa forme d'origine, présence de fissures, éclats ou tout autre signe d'usure		Vidéo en ligne sur YouTube Urbanglide Channel	3700092672464
Les disques de frein	Bruits anormaux lors d'un freinage, faible épaisseur (<2.5mm)	Roulez à 15Km/h Freinez sur 1m, le produit doit s'arrêter	Vidéo en ligne sur YouTube Urbanglide Channel	3700092672402 3700092672419
Les garnitures de frein	Bruits anormaux lors d'un freinage ou bruits de frottement anormaux		Vidéo en ligne sur YouTube Urbanglide Channel	
La câblette de commande des freins	Câble qui s'effiloche		Vidéo en ligne sur YouTube Urbanglide Channel	Sur demande au service client
Bandes rétroréfléchissantes	Lorsque celle-ci se décolle		Vidéo en ligne sur YouTube Urbanglide Channel	Sur demande au service client
Roulements	Bruits anormaux		Contactez notre service client	Contactez notre service client

Le numéro de série dispose de l'année de fabrication en préfixe situé sur l'étiquette d'information de votre produit.

AAAAMMXXXXXXXXXXXXXX



## Introduction

Avant d'utiliser votre vélo électrique URBANGLIDE, il est important de lire attentivement ce manuel d'utilisation. Il est important de se renseigner sur les réglementations en place dans votre ville, agglomération, communes ou pays avant d'utiliser le produit. Ne prêtez pas votre vélo à une personne non-familiarisé avec ce type de produit.

Avant la première utilisation, ainsi que toutes les autres utilisations, vérifiez que toutes les pièces sont bien assemblées et en bonne état. Si vous avez la moindre question, n'hésitez pas à nous contacter. Vous pouvez également chez un spécialiste près de chez vous pour analyser et régler au mieux votre vélo. Il est primordial que les pièces montées par vous-même : Selle, guidon, pédale, soient bien montée et contrôlé régulièrement.

Ce vélo est conçu pour être utilisé sur des routes plates et des pentes, mais également sur des surfaces mixtes tel que des routes de montagnes, de forêt ou encore des graviers. Cependant, il n'est pas conçu pour un faire des sauts ou des figures. Chaque utilisateur ne respectant pas ces règles en portera la responsabilité en cas d'accident.

### **a) Première utilisation**

- Vérifier que le guidon et la potence sont correctement serrés
- Vérifier les vis, boulons et autres écrous soient correctement serrées
- Vérifier le bon fonctionnement des freins.
- Vérifier la pression des pneus et leur état
- Vérifier le fonctionnement des feux et des réflecteurs
- S'assurer que la batterie est complètement chargée
- Insérer la batterie dans le vélo, tourner la clé pour allumer votre batterie
- Allumer votre vélo en appuyant durant 2 secondes sur le bouton d'allumage situé sur la poignée gauche
- Une fois l'écran allumé, il vous affichera l'état de la batterie, le niveau d'assistance, le temps, la distance et la vitesse.
- Le moteur s'enclenche lorsque vous commencer à pédaler. Avant de commencer a pédaler, assure-vous que la vitesse d'assistance est à 0.
- Pour régler le niveau d'assistance, appuyez sur les touches « + » et « - » de votre écran. Plus le niveau est élevé, plus l'assistance sera importante.

### **b) Avant chaque utilisation**

- Vérifier l'état de vos pneus
- Vérifier la pression de vos pneus
- Vérifier qu'il ne manque aucune pièce, boulon, vis etc...
- Vérifier le bon fonctionnement des freins
- Vérifier le fonctionnement des parties électroniques
- Vérifier que les lumières fonctionnent et que les réflecteurs soient bien en place.
- Vérifier l'état et le fonctionnement de la batterie.

### **c) Serrage recommandé**

- |   |        |
|---|--------|
| - Ecrous de l'essieu avant :                    | 46N.m  |
| - Ecrous de l'essieu arrière                    | 70N.m  |
| - Boulons de serrage du guidon et de la potence | 12N.m  |
| - Boulon d'expansion de la potence du guidon    | 10N.m  |
| - Ecou de serrage de la colonne de selle        | 5-8N.m |
| - Ecou de serrage de la selle                   | 24N.m  |
| - Ecou du levier de vitesse                     | 4N.m   |
| - Ecou du support arrière                       | 8N.m   |
| - Ecou du support de garde boue                 | 8N.m   |

## Différentes parties



## Montage

Avant d'utiliser votre vélo, il y a quelques étapes de montage simple. Veuillez suivre les étapes suivantes pour assembler votre vélo.

### ETAPE 1 : DEBALLAGE

Sortez tous les éléments du carton et vérifiez qu'aucun d'entre eux n'est endommagé. Retirez toutes les protections en mousse. Attention à ne pas rayer et endommager le produit lorsque vous coupez les colliers de serrage.

### ETAPE 2 : MONTAGE DU GUIDON

Dévissez les 4 vis présentes à l'endroit où doit être inséré le guidon. (1)

Insérez le guidon à cet emplacement, servez-vous du repère pour centrer votre guidon et l'installer au mieux. (2)

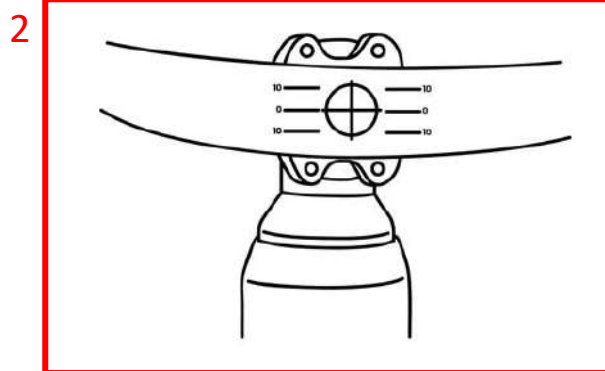
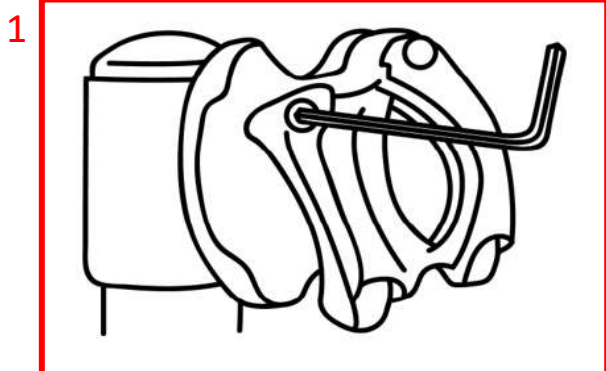

Remettez la pièce que vous avez dévissée précédemment sur le guidon (3), puis revissez là à sa place grâce aux 4 vis. Pendant votre serrage, assurez d'être aligné par rapport au repère situé sur le guidon.



3

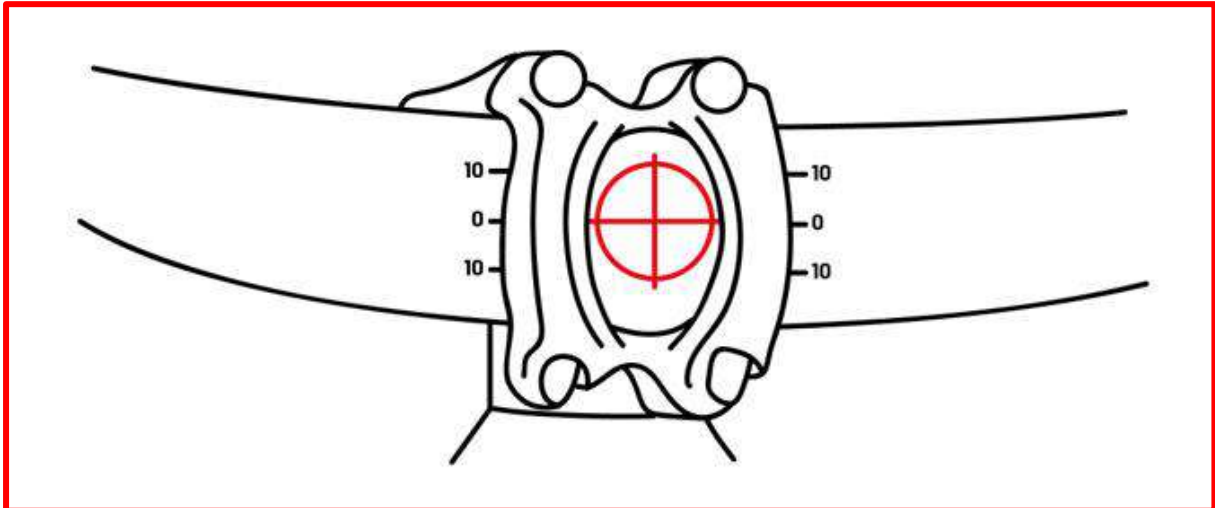

### **ETAPE 3 : MONTAGE DE LA SELLE**

Desserrez le collier de serrage en tirant la poignée. (4) Insérez ensuite votre selle à la hauteur souhaitée. Attention, une marque sur la potence de vous indique la hauteur minimum à laquelle vous devez insérer la selle. (5) Si vous ne respectez pas ces consignes, vous risquez d'endommager votre vélo et de vous mettre en danger. Resserrez ensuite fermement le collier de serrage et vérifiez que votre selle est bien stable. Assurez-vous également qu'elle est bien alignée au cadre de votre vélo.

4

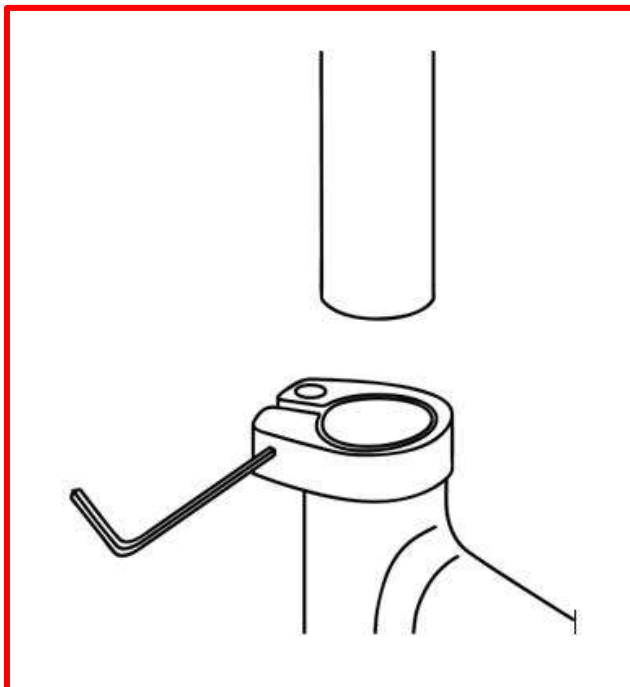

5

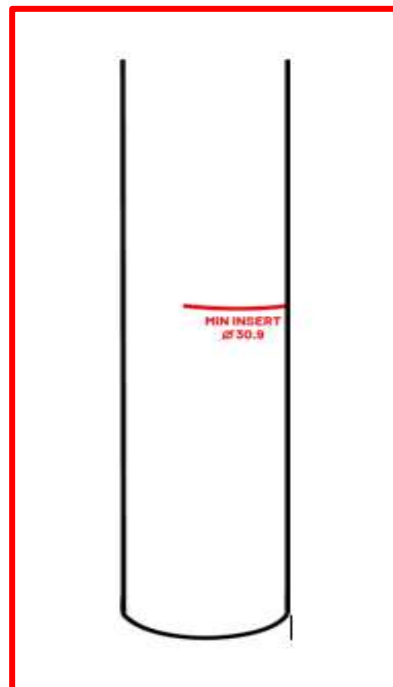

### **ETAPE 3 : MONTAGE DES PEDALES**

Sur chaque pédale, est indiqué l'indication de son emplacement. (6) « R » pour droite et « L » pour gauche. Une fois l'emplacement déterminé, commencer à visser les pédales sur le pédalier. Il est aussi indiqué le sens de vissage de la pédale sur l'étiquette. (6) Ensuite, visser plus fermement vos pédales. (7)

6

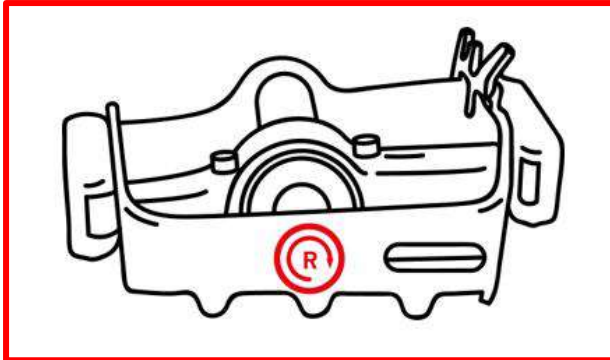

7

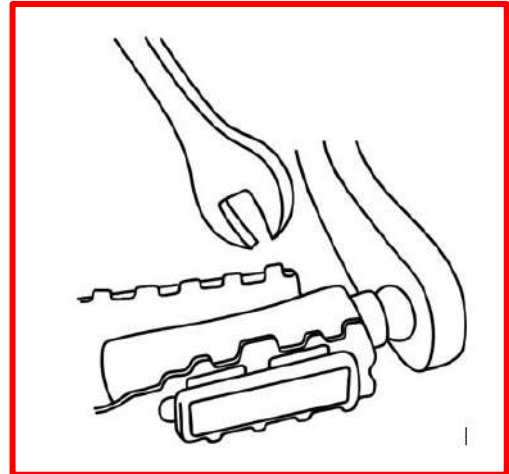

### **ETAPE 4 : MONTAGE DE LA ROUE AVANT**

Pour le montage de la roue avant, munissez-vous de la tige métallique noir avec le levier de verrou au bout. (8) Dévissez le bout rond de la tige métallique et retirez également le ressort.

8

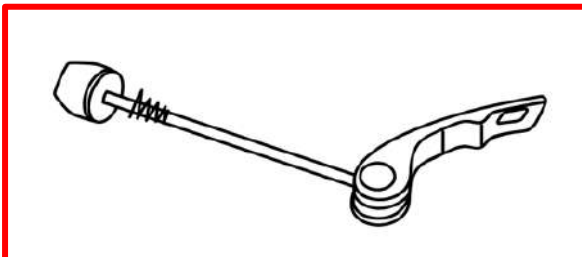

9

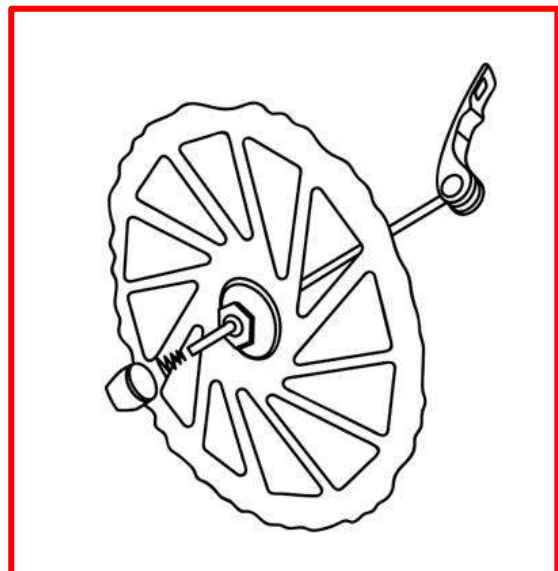

Insérez la tige métallique au centre de la roue. (9) ATTENTION ! Le levier de verrouillage doit être à l'opposé des plaquettes de freins situé sur la roue. Une fois la tige insérée au centre de la roue, remettez le ressort et revissez le bout rond à l'endroit d'origine. Serrez fermement le bout rond et vérifiez que le ressort y est bien mis.

Munissez-vous ensuite de la fourche avant. Retirez le cache présent au centre de la fourche. (10)

10

IMPORTANT ! Le système de frein est intégré à la fourche, avant de commencer le montage, retirez la languette de protection situé dans le système de frein. (11)

11

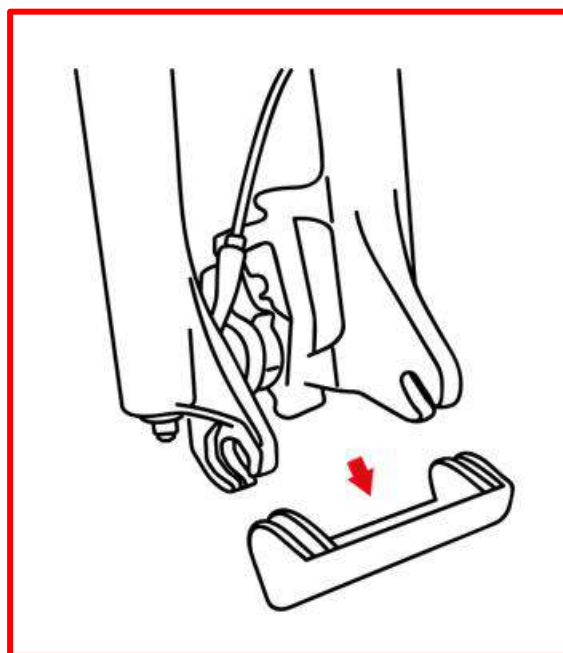
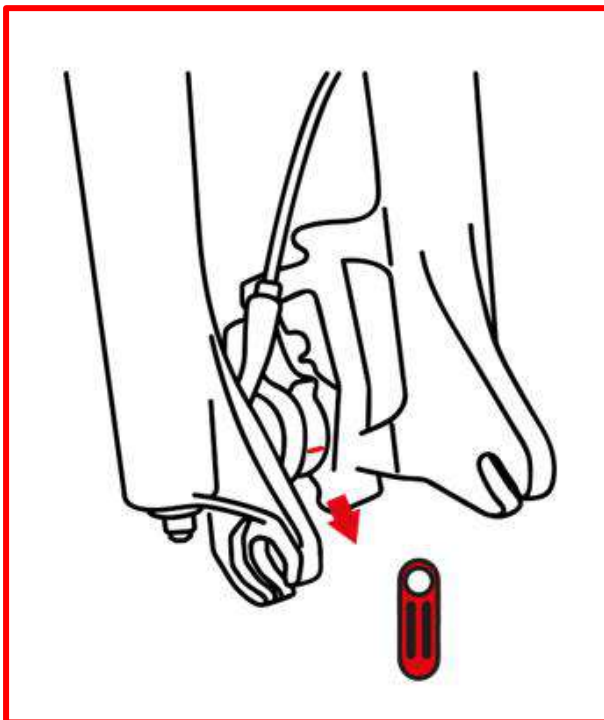

Insérez ensuite la fourche avant dans la roue avant. (12) ATTENTION ! Assurez-vous que la plaquette de freins situé sur la roue, est bien insérez dans le système de freins. Cette plaquette doit s'insérer là où vous avez retiré la languette. Posez les deux crochets de la fourche de part et d'autre de la tige métallique.

12

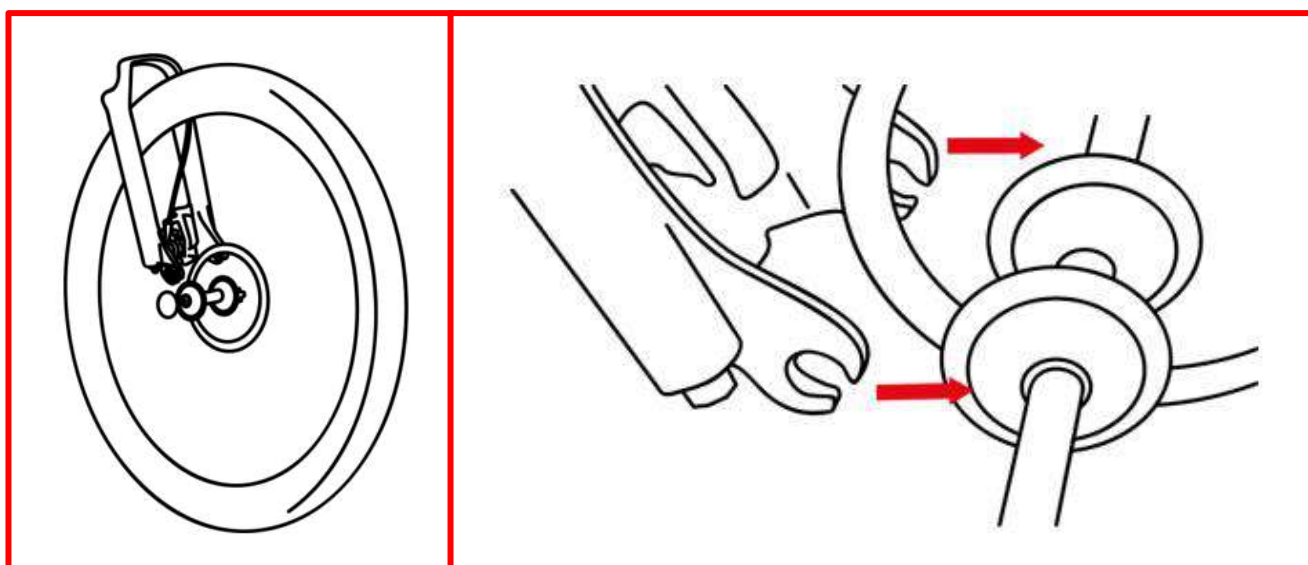

Une fois la roue bien insérée dans la fourche, serrez la tige métallique à l'aide du levier de verrouillage situé sur celle-ci. (13)

13

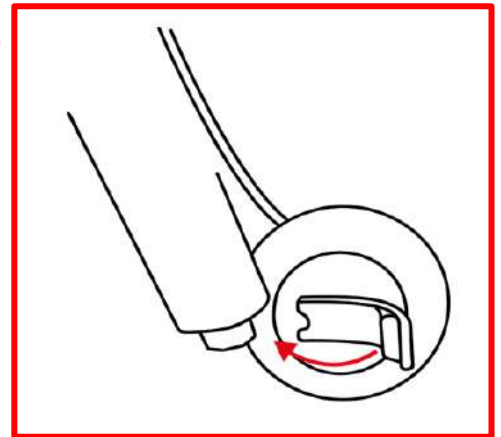

Une fois le montage fini, assurez-vous que toutes les parties sont bien serrées et bien réglées. Vérifiez que le système de frein est bien positionné et que la plaquette de frein est insérée dedans.

Vérifiez que le guidon est bien droit et bien serré.

Vérifiez que la selle est alignée au cadran du vélo, et que qu'elle est bien serrée.

## ETAPE 5 : BATTERIE

14

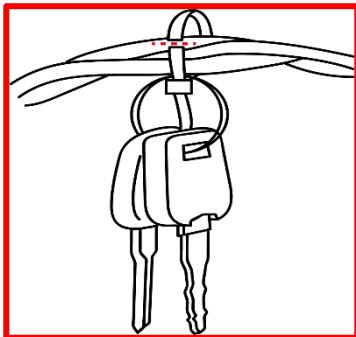

Votre batterie est amovible, vous pouvez la retirer de votre vélo pour la charger à votre domicile par exemple. Pour cela, munissez-vous de la clé accrochée à votre guidon. (14)

Pour retirer votre batterie, insérez la clé dans le port prévu à cet effet, tournez et retirez la batterie. Lorsque vous remettez la batterie sur votre vélo, assurez-vous de l'avoir bien enclenchée et d'avoir entendue un « Click ». Une fois la batterie insérée, tournez la clé et retirez-la.

## ETAPE 6 : BRANCHEMENT

Afin de mettre en route votre vélo, branchez le câble de connexion de la batterie. (15)  
Suivez les flèches situées sur le câble, et enfoncez-le jusqu'à la butée. Une fois les branchements effectués, allumez votre batterie en appuyant sur le bouton situé dessus. (16)

15

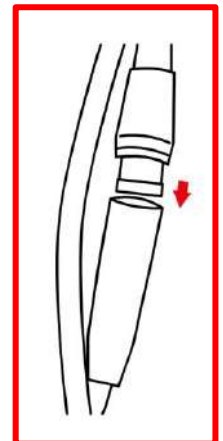

Si la batterie ne s'allume pas, suivez les étapes suivantes :

16

- Vérifiez vos branchements
- Vérifiez que la batterie est bien insérée.
- Branchez votre batterie avec le chargeur fournis

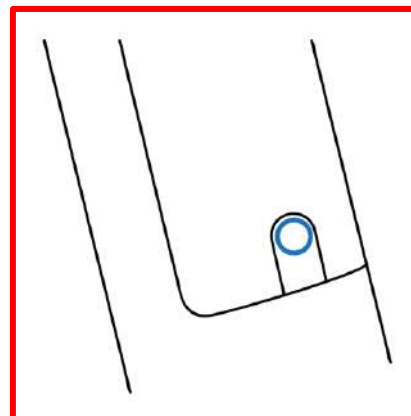

## UTILISATION DE L'ECRAN

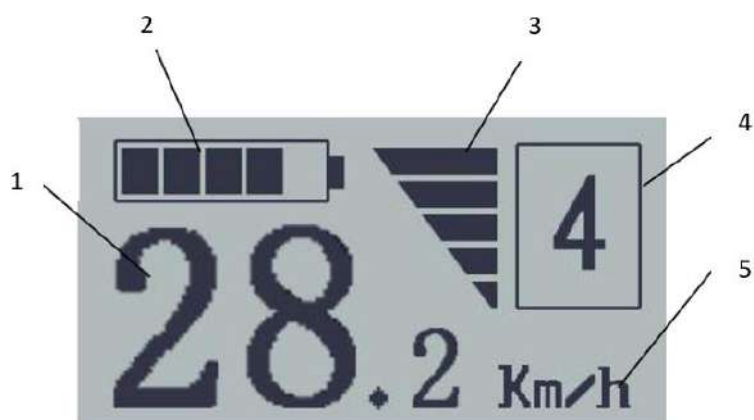

1	Vitesse
2	Niveau de batterie
3	Puissance
4	Niveau d'assistance
5	Unité de mesure



1	Baisser le niveau d'assistance
2	Mode
3	Augmenter le niveau de vitesse

Pour allumer votre produit, restez appuyé sur le bouton « mode » pendant 2 secondes. Pour l'éteindre, appuyez à nouveau 2 secondes sur ce bouton.

Votre vélo se met en veille automatiquement au bout de 10min.

### MODE D'AFFICHAGE

Lorsque vous allumez votre vélo, il affiche automatiquement la vitesse en direct. Vous pouvez changer le mode d'affichage en appuyant une fois sur le bouton « mode ». Vous avez différents modes d'affichages tel que :

**Trip** : Ce mode vous permet de voir le nombre de kilomètre parcourue sur un trajet.

**ODO** : Permet de voir le kilométrage total du vélo.

**Max** : Permet de voir la vitesse maximum que vous avez atteint avec votre vélo.

**AVG** : La vitesse moyenne durant votre trajet.

**Ridtime** : Vous permet de connaitre la durée de votre trajet.

### MODE ASSISTANCE DEMARRAGE

En restant appuyé sur le bouton «-» de votre écran, vous activez l'assistance au démarrage, votre vélo va avancer seul jusqu'à 6km/h.

### LUMIERE AVANT

Pour allumer la lumière avant de votre produit, appuyez pendant 2 secondes sur le bouton « + » de votre écran. Faites de même pour l'éteindre.

### NIVEAU D'ASSISTANCE

Vous pouvez varier selon 5 modes d'assistances en appuyant sur les boutons « + » et « - » de votre écran. Plus le niveau d'assistance est élevé, plus le moteur va vous pousser et vous assister.

ERROR 07	Protection contre la surtension	Laissez reposer votre vélo. Si l'erreur persiste, vérifiez l'état de votre batterie, de ces connecteurs et des câbles.
ERROR 08 ERROR 09	Problème moteur. Signal perdu	Vérifiez l'état du moteur Vérifiez l'état des câbles de votre vélo.
ERROR 11	Surchauffe de la carte mère	Laissez reposer votre vélo. Si l'erreur persiste, vérifiez l'état des câbles de votre vélo.
ERROR 12	Défaillance du capteur	Laissez reposer votre vélo. Si l'erreur persiste, vérifiez l'état des câbles de votre vélo.
ERROR 13	Surchauffe de la batterie	Laissez reposer votre vélo. Si l'erreur persiste, vérifiez l'état de votre batterie, de ces connecteurs et des câbles.
ERROR 14	Surchauffe du moteur	Laissez reposer votre vélo. Si l'erreur persiste, vérifiez l'état de votre moteur, et des câbles.
ERROR 21	Défaillance du capteur de vitesse	Laissez reposer votre vélo. Si l'erreur persiste, vérifiez l'état des câbles de votre vélo.
ERROR 22	Problème de communication vers la carte mère	Laissez reposer votre vélo. Si l'erreur persiste, vérifiez l'état des câbles de votre vélo.
ERROR 30	Problème de communication général	Laissez reposer votre vélo. Si l'erreur persiste, vérifiez l'état des câbles de votre vélo.

## Chargeur

Vous avez 2 façons de charger votre vélo :

Branchez votre chargeur directement sur votre vélo

Retirez la batterie et branchez votre chargeur dessus.

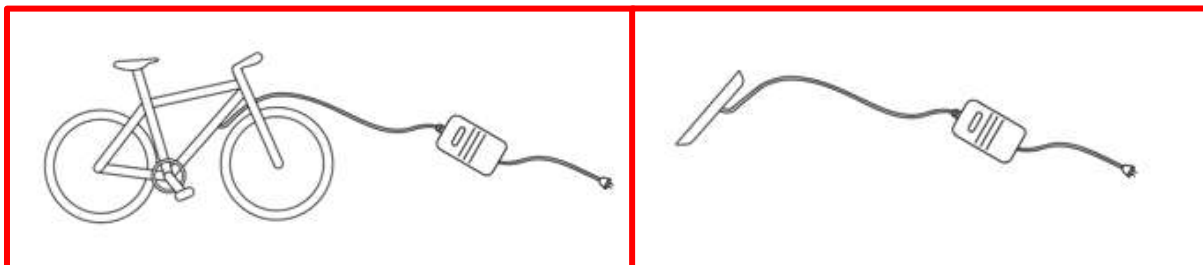

La chargeur affiche deux voyant : Charge et Power

Power vous indique que le chargeur est branché à une source de courant, et qu'il peut donc être utilisé.

Charge vous indique le niveau de charge de votre batterie.



En charge



Chargé

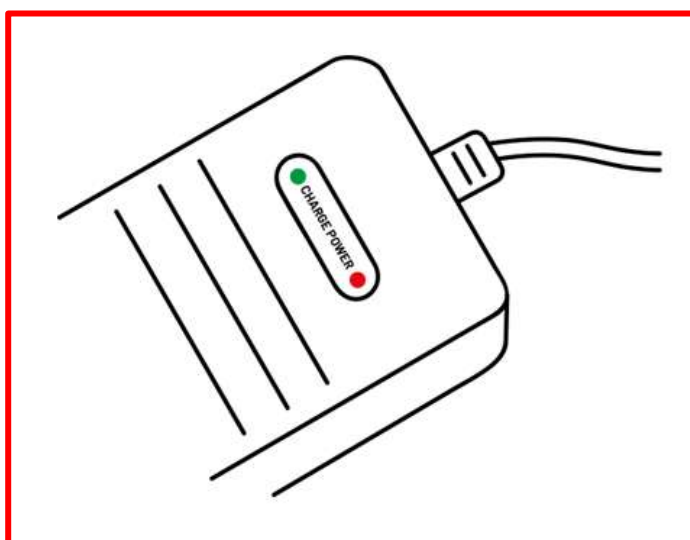

**ATTENTION !** Débranchez le chargeur lorsque la batterie est chargée. Vous éviterez ainsi de raccourcir la durée de vie de la batterie



**ATTENTION !** Le fait de pas utiliser la batterie pendant une longue durée prolongée peut lui occasionner des dommages irréparables. Veillez à recharger la batterie tous les 3 mois pendant une demi-heure.



**ATTENTION !** Si vous n'utilisez pas le vélo pendant une longue période, nous vous conseillons de retirer la batterie.



**ATTENTION !** Lorsque la batterie est totalement vide, vous devez la recharger immédiatement. Les cellules qui restent longtemps vides peuvent subir des dommages irréparables.

## Utilisation

### 1. Le changement de vitesse

Votre changement de vitesse se compose d'un dérailleur et de 8 pignons (8 vitesses). Chaque pignon se compose de 11 à 32 dents. (Du plus grand au plus petit). Pour changer la vitesse, utilisez la gâchette située sur la poignée droite de votre vélo.



### 2. Le changement de vitesse électronique

Pour vous assister électroniquement, votre vélo est équipé de 5 niveaux de vitesses électronique.

- **0** : Il n'y a pas d'assistance électrique. Vous pouvez vous servir de votre e-bike comme un vélo classique.
- **1** : Cette position vous assiste légèrement, et vous permet de consommer moins d'énergie, vous permettant de faire de plus long trajet.
- **2** : C'est la position moyenne qui mixe puissance et autonomie.
- **3** : Position élevé, votre vélo consomme plus d'énergie et est également plus puissant
- **4** : Position plus élevé, vous permet de monter rapidement une côte.
- **5** : Position maximum

Pour faire défiler le niveau d'assistance, il faut presser les boutons « + » et « - » situé sur la télécommande de votre vélo

### 3. Le fonctionnement de l'assistance électrique

Votre vélo à Assistance électrique est équipé d'un moteur électrique situé dans la roue arrière. Ce moteur se met en marche automatiquement (si le contact est mis et la batterie chargée) lorsque vous pédalez et uniquement quand vous pédalez.

Le moteur se coupe lorsque :

- Vous actionnez l'un des deux freins
- Vous atteignez la vitesse limite de 25km/h

Ce principe permet au moteur de vous donner sa pleine puissance quand vous en avez besoin et d'économiser l'énergie de la batterie lorsque vous êtes en descente ou lancé sur un sol plat. Cette gestion de l'énergie permet d'acquérir une autonomie plus importante.

L'autonomie de votre vélo dépend de plusieurs facteurs :

- **Le poids transporté** : Les performances de votre vélo sont données pour une charge moyenne de 80kg.
- **La température extérieure** : Les performances de votre vélo sont données sur une température extérieure d'environ 20°C.
- **L'usure de la batterie** : Votre batterie est conçue pour délivrer des performances stables pendant 750 cycles de charge, soit une utilisation moyenne de 3 ans). Après ces 750 cycles, elle est toujours opérationnelle, mais ses performances peuvent diminuer.
- **La nature du parcours** : L'autonomie affichée est calculée sur un sol plat ou peu vallonné (10 à 20% de cotes). L'autonomie varie selon le type de sol, le nombre de côtes et de descentes présentes sur votre parcours.



Pour toutes informations, contactez notre service après-vente à l'adresse suivante :

[Support@urbanglide.com](mailto:Support@urbanglide.com)

Vous retrouverez aussi de nombreuses vidéos tutoriels concernant l'entretien et la maintenance de votre produit sur notre chaîne YouTube :

[UrbanGlide Channel](#)

Enfin, n'hésitez pas à nous suivre sur nos réseaux sociaux Instagram et Facebook afin de suivre notre actualité.

Vous retrouverez la dernière mise à jour du manuel au format de ce manuel au format numérique en vous connectant sur notre site web :

[www.urbanglide.com](http://www.urbanglide.com)

*(Rubrique modèle concerné).*

La version papier vous sera remise sur simple demande auprès de notre service client.

*Tous les noms de produits, logos et marques sont la propriété de leurs détenteurs respectifs. Tous les noms d'entreprises, de produits et de services mentionnés sur ce manuel le sont à des fins d'identification uniquement. La mention de ces noms, logos et marques ne saurait constituer une recommandation d'utilisation.*

Urbanglide.fr



Urbanglide



Urbanglide Channel



A partir du 1<sup>er</sup> janvier 2021, tous les vélos neufs doivent être équipés d'un numéro d'identification. Ce numéro d'identification est présent sur le cadran de votre vélo. Lors de l'achat de votre vélo, vous avez normalement dû renseigner quelques informations personnelles tel que :

- Votre nom
- Votre prénom
- Votre adresse mail

Ces informations seront rattachées à votre numéro d'identifiant, et permettront de vous contacter en cas de perte ou de vol de votre vélo. En plus de vos informations personnelles, ce numéro regroupe également des informations sur votre vélo :

- Marque
- Modèle
- Couleur
- Numéro de série

Ainsi, lors d'une perte ou d'un vol, le vélo pourra être identifié et vous sera restitué une fois retrouvé. De plus, lors de la vente de votre vélo, vous devez procéder au changement de propriétaire sur le site [www.AUVRAY.com](http://www.AUVRAY.com)



**QR code**

Scannez-le pour avoir toutes les informations sur votre vélo.

**Code d'identification**

Code unique qui permet d'identifier votre vélo.

**Site web Icabike**

Retrouvez toutes les infos sur votre vélo sur ce site.

<b>Problème</b>	<b>Causes possibles</b>	<b>Solutions</b>
<b>Mon produit ne fonctionne pas</b>	La batterie n'est pas chargée	Chargé votre batterie. Vérifiez que votre chargeur affiche bien une lumière rouge.
	Les câbles de connexions sont débranchés	Vérifiez que tous les câbles sont bien branchés et qu'aucun d'entre eux n'est endommagées.
<b>Mon produit ne fonctionne pas continuellement</b>	La batterie a besoin d'être chargé	Chargé votre batterie, vérifiées que votre chargeur affiche bien une lumière rouge
	La batterie n'est pas pleinement chargée	Vérifiez que le câble moteur est bien branché La batterie peut avoir besoin d'être remplacé.
<b>Le produit a soudainement cessé de fonctionner</b>	Surcharge/Coupure	La surcharge peut entraîner une défaillance du produit. Éteignez le produit, attendez 15 secondes, puis rallumez-le.
	Un fusible a lâché	Vérifiez d'abord l'état de tous les câbles.
<b>Mon produit avance lentement</b>	Les freins de sont pas correctement ajustées	Vérifiez l'état des freins et essayez de les desserrer. Si cela ne fonctionne pas, veuillez contacter le service après-vente.
	Le produit est surchargé.	Vérifiez que l'utilisateur pèse moins que le poids recommandé précédemment. Vérifier qu'aucun objet ne gêne le bon fonctionnement du produit.
	Vous utilisez votre produit dans de mauvaise condition.	Assurez-vous d'être sur un terrain plat, sec et constant.
	Les roues et pneu sont endommagés	Vérifiez l'état des roues du produit.

## DECLARATION DE CONFORMITE ORIGINALE

Nous soussigné PACT Group déclarons par la présente que le produit.

**Modèle** : URBANGLIDE EBIKE M1S

**Type** : Vélo électrique

**Fonction** : Vélo à assistance électrique, à pédalage assisté, équipé d'un moteur de 250W dont l'alimentation est réduite progressivement et finalement interrompue lorsque le véhicule atteint une vitesse de 25 Km/h, ou plus tôt, si le cycliste arrête de pédaler.

**Numéro de série** : 112021ICM1SGRSM0001 To 112021ICM1SGRSM0050 and 112021ICM1SGRLXL0001  
To 112021ICM1SGRLXL0050

**Année de fabrication** : 2021

Répond à toutes les normes et directives techniques ci-dessous :

### DIRECTIVES

2014/35/EU

### STANDARD DE TESTS

EN 15194 :2017

Tous les tests ont été effectués par les laboratoires mentionnés ci-dessous :

### TÜV Rheinland (Shanghai) Co., Ltd.

No 177,178, Lane 777 West Guangzhong Road,  
Jing'an District, Shanghai, China

Mail: service-gc@tuv.com      Web: www.tuv.com

### COORDONNÉES DE L'IMPORTATEUR:

PACT GROUP

33 rue du ballon

93160 Noisy le Grand – France

### COORDONNEES DE LA PERSONNE AUTORISE A EDITER LE DOCUMENT TECHNIQUE :

Fung NIM

33 rue du ballon

93160 Noisy le Grand – France

La présente déclaration est délivrée sous la responsabilité du fabricant et, le cas échéant, de son mandataire le  
17/06/2021

### Représentant de la société :

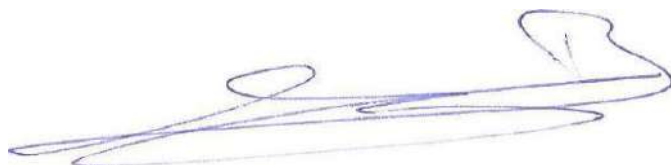

PACT GROUP  
33 rue du ballon –  
Noisy le Grand France  
Maurice Bodokh  
PDG

*Urban* **Glide**

The logo features the word "Urban" in a black, cursive script font. Below it are three horizontal red lines that taper to the right. To the right of these lines is the word "Glide" in a bold, red, sans-serif font. The letter "i" in "Glide" has a white dot, and the letter "d" contains a white graphic of a wheel with spokes.

# UrbanGlide

## MANUAL DE INSTRUCCIONES BIKE M1S

PO2848



**URBANGLIDE** es una marca importada por la empresa PACT GROUP,  
Ubicada en 33 rue du Ballon - 93160 Noisy Le Grand - Francia

Urbanglide.fr



Urbanglide



Urbanglide Channel



## Seguridad y precaución

Lea este manual con atención antes de usar el producto y lea sobre los riesgos y los consejos de seguridad que aparecen en el mismo. El uso de un producto eléctrico puede ser peligroso si el usuario no presta la suficiente atención. En caso de accidentes, la empresa no será responsable si el producto ha sido mal usado o no se han respetado las instrucciones de seguridad. Un buen juicio y sentido común son necesarios para que los usuarios puedan detectar posibles peligros.

Revise las normativas y leyes vigentes en su país para saber dónde y cómo usar este producto de manera legal. Debe cumplir con las reglas y leyes que se aplican tanto a vehículos como a peatones.

- **Equipo de protección**

Siempre use el siguiente equipo protector:

- Un casco aprobado y certificado dependiendo de su ubicación
- Rodilleras y coderas
- Playeras manga larga y pantalones largos
- Guantes
- Zapatos con suelas de goma, nunca conduzca descalzo o con sandalias. Verifique que los cordones de sus zapatos sean cortos y no se puedan enredar en las ruedas o sistema interno del producto.



- **Consejos para el conductor.**

El usuario no debe pesar más de 150 kg, el tamaño y el peso no garantizan completamente que el usuario tendrá el control total del vehículo. Es su responsabilidad asegurarse de que todos los usuarios estén conscientes de los riesgos. La edad recomendada para usar este producto es 14 años. Es su responsabilidad evaluar el uso que pueda hacer un niño del producto, tomando en cuenta sus habilidades, madurez y cumplimiento de las reglas. No toque el motor o los frenos del producto inmediatamente después de usarlo, pues podrían estar extremadamente calientes.

- **Procedimientos y condiciones de conducción**

Verifique que las leyes y normativas actuales de su país antes de usar el producto. Mire a su alrededor cuando ocupe el producto, y preste atención a los riesgos posibles. En Francia, la velocidad lineal en terreno llano y una persona que no exceda la carga máxima permitida es de 25 km/h. Es importante respetar los derechos y las propiedades de terceros. Para su seguridad, no acelere si no está en el producto. Este producto no está diseñado para saltos, trucos acrobáticos y derrapes.

Nunca conduzca en la calle, cerca de vehículos, escaleras, cerros, piscinas y otros. Sostenga el manillar con las dos manos. Nunca monte el producto con más de una persona. Asegúrese de mantener sus dedos y otras partes de su cuerpo alejadas de las piezas calientes durante el uso del producto (frenos, motor, cadena). Nunca use el producto con un reproductor de MP3, o con un teléfono inteligente en las manos.

Nunca use el producto para tirar objetos, esto podría dañar los componentes del mismo y desgastar la batería. Nunca ponga el producto en contacto con el agua, pues los componentes eléctricos podrían resultar dañados y crear una situación peligrosa. Le niveau de pression acoustique d'émission pondéré A au poste de conduite ne dépasse pas 70dB(A). La valeur totale des vibrations auxquelles est exposé le système main bras ne dépasse pas 2.5m/s<sup>2</sup>, la valeur moyenne quadratique maximale pondérée en fréquence de l'accélération à laquelle est exposée l'ensemble du corps ne dépasse pas 0.5m/s<sup>2</sup>. (Précision de mesure incertaine)

Utilice el producto sólo sobre superficies planas y sólidas. Evite superficies de gravilla, con agujeros, hielo, o que puedan derivar en la pérdida de control del producto. No conduzca de noche o en áreas donde la visibilidad sea reducida. No utilice el producto en interiores cuando existan alfombras que puedan interferir en su camino. Después de cada uso, verifique que cada pieza estén su lugar y que no existan daños. Antes de cada uso, verifique los siguiente:

- Los frenos están en buenas condiciones
- Todos los componentes están en buenas condiciones y en sus lugares.
- Que las piezas con defectos que hayan sido reparadas o reemplazadas de acuerdo a las condiciones del fabricante,
- La presión máxima de inflado de los neumáticos es de 6,40 bares.

Las personas que poseen tratamientos médicos tales como: Las personas con enfermedad cardiaca, las embarazadas, los irresponsables, y/o aquellas que posean problemas de espalda o cuello, no deben usar el producto.

- **Uso del cargador**

Antes de usar el producto, es necesario cargarlo. Debe cargar el dispositivo largamente antes de usar el dispositivo la primera vez. Revise el indicador de la batería, puede cambiarla en cualquier momento para asegurar una potencia constante. No es necesario esperar hasta que la batería esté completamente vacía para cargarla.

No use cargadores de otras marcas, podrían ocasionar daños al producto. Para asegurar un ciclo de vida normal, es importante cambiar la batería al menos una vez cada 3 meses, incluso si no está usando el producto.

Evite golpes eléctricos y el contacto con el agua que podrían dañar la batería, estos factores no están cubiertos por la garantía.

El cargador suministrado es "inteligente", se detendrá al 100% de carga y no dañará la batería.

El cargador debe estar en perfectas condiciones durante cada uso, verifique los cables y la condición de los conectores. Si el producto no carga, el cargador podría estar fallando y necesitar un reemplazo.

El cargador debe ser usado por un adulto. Es importante desconectarlo de ambos extremos cuando no esté cargando.

- **Batería**

No almacene la batería bajo temperaturas extremas. Guárdela en una temperatura inferior a 30°C y superior a 0°C. Si no va a utilizar el producto durante 60-90 días, la batería podría dañarse. Esta pérdida de autonomía es producto de la falta de uso y por lo tanto no está cubierta por la garantía.

Al final de su ciclo, la batería debe ser desechada por separado de la basura común. Deseche las baterías en contenedores apropiados. La recuperación y reciclaje de las baterías contribuye con la protección del medio ambiente y la conservación de los recursos materiales. Este producto contiene una batería de Li-ion, la extinción de un posible incendio debe hacerse con un extintor de polvo (clase de fuego D).

- **Mantenimiento**

Almacene el producto en un lugar seco, libre de polvo y evite dejarlo en un área húmeda o bajo la luz del sol durante mucho tiempo. Utilice un paño húmedo limpio y un detergente suave para limpiar el producto. No use alcohol, bencina, queroseno u otros solventes químicos corrosivos para limpiarlo, pues podría dañar su apariencia y estructura.

Revise constantemente la condición de los componentes de su producto, si alguna de las partes se daña, réplacela antes de usar el producto. Si alguna pieza no funciona, podría caer y lesionar a alguien.

- **Transporte**

Si desea transportar su producto por aire u otro medio de transporte, así como su batería, contáctese con las autoridades locales y el transportista de antemano para obtener los permisos correspondientes. Las baterías de litio son consideradas peligrosas en muchos países. Asegúrese de que el acceso y el transporte sean permitidos antes de viajar. Las leyes internacionales prohíben el transporte de batería de litio por aire.

- **Uso del producto**

Para encender su producto, pulse el botón de encendido en su manillar. Para avanzar, presione el acelerador que también se encuentra en el manubrio. Coloca ambos pies en el producto y aprieta el gatillo del acelerador. Para frenar, use los frenos de mano ubicados en el manubrio. También puede usar el guardabarros trasero, si su producto está equipado con uno. Antes de cada uso, compruebe que las ruedas no estén atascadas y que los frenos funcionen. Para hacer algunos ajustes básicos, especialmente el juego de control de frenos, por favor vaya a nuestros videos tutoriales disponibles en nuestro canal de YouTube: URBANGLIDE CHANNEL.

El uso de este tipo de producto durante un largo período de tiempo puede causar vibraciones que pueden ser desagradables, tomar descansos regulares. Para advertir a otros usuarios de su presencia, use la bocina de su manillar, si su producto está equipado con una. Usa el LED frontal para iluminar tu camino en los lugares oscuros. Cuando detenga el producto, use el soporte para estabilizarlo.

- **Rebus**

ESTE PRODUCTO CONTIENE PILAS DE LITIO QUE DEBEN SER RECICLADAS DE FORMA SEGURA: La pila debe ser retirada antes de su eliminación. Antes de hacer nada, recuerde apagarlo y desenchufarlo de la toma de corriente.



- **Lista de piezas sujetas a desgaste:**

Algunas piezas requieren ser reemplazadas dependiendo del grado de desgaste y el tiempo de uso, puede obtener las piezas de repuesto en la siguiente dirección (Sección eBike M1):

<https://boutique.urbanlide.com>

<b><u>Piezas de repuesto</u></b>	<b><u>Criterios de sustitución</u></b>	<b><u>Criterios de aceptabilidad</u></b>	<b><u>Método de reemplazo</u></b>	<b><u>Referencias</u></b>
Neumáticos	Pérdida de la forma original, grietas, astillas u otros signos de desgaste.		Vídeo en línea en Urbanglide Channel de YouTube	3700092672464
Discos de freno	Ruido anormal al frenar, bajo espesor (<2.5mm)	Conducir a 15Km/h Frenar en 1m, el producto debe detenerse.	Vídeo en línea en Urbanglide Channel de YouTube	3700092672402 3700092672419
Los forros de los frenos	Ruido de frenado anormal o ruido de roce anormal		Vídeo en línea en Urbanglide Channel de YouTube	
El cable de control del freno	Cable deshilachado		Vídeo en línea en Urbanglide Channel de YouTube	Contacte con nuestro servicio de atención al cliente
Cintas retrorreflectantes	Cuando se desprende		Vídeo en línea en Urbanglide Channel de YouTube	Contacte con nuestro servicio de atención al cliente
Rodamientos	Ruidos anormales		Contacte con nuestro servicio de atención al cliente	Contacte con nuestro servicio de atención al cliente

El número de serie tiene el año de fabricación como prefijo ubicado en la etiqueta de información de su producto.

**AAAAMMXXXXXXXXXXXXXX**  
 ───────────┬──────────┬──────────  
 Año           Mes

## **Introducción**

Antes de utilizar su bicicleta eléctrica URBANGLIDE, es importante que lea detenidamente este manual de usuario. Es importante informarse de la normativa vigente en su ciudad, pueblo, municipio o país antes de utilizar el producto. No preste su bicicleta a nadie que no esté familiarizado con este tipo de productos.

Antes de la primera utilización, así como de cualquier otro uso, compruebe que todas las piezas están bien montadas y en buen estado. Si tiene alguna pregunta, no dude en ponerse en contacto con nosotros. También puedes acudir a un especialista cercano para que analice y ajuste tu moto lo mejor posible. Es fundamental que las piezas que monte usted mismo: junta, manillar, pedal, estén bien ensambladas y se revisen regularmente.

Esta bicicleta está diseñada para ser utilizada en carreteras planas y pendientes, pero también en superficies mixtas como carreteras de montaña, caminos forestales y caminos de grava. Sin embargo, no está diseñado para saltar o hacer trucos. Cualquier usuario que no respete estas normas será responsable en caso de accidente.

### **A) Primer uso**

- Compruebe que el manillar y la potencia están correctamente apretados.
- Compruebe que los tornillos, pernos y otras tuercas están bien apretados.
- Compruebe que los frenos funcionan correctamente.
- Comprobar la presión y el estado de los neumáticos
- Comprobar el funcionamiento de las luces y los reflectores
- Asegúrate de que la batería está completamente cargada
- Inserte la batería en la moto, gire la llave para encender su batería.
- Arranca tu moto pulsando el botón de encendido de la empuñadura izquierda durante 2 segundos.
- Una vez encendida la pantalla, te mostrará el estado de la batería, el nivel de asistencia, el tiempo, la distancia y la velocidad.
- El motor se pone en marcha cuando empiezas a pedalear. Antes de empezar a pedalear, asegúrese de que la velocidad de asistencia está en 0.
- Para ajustar el nivel de asistencia, pulse los botones "+" y "-" de la pantalla. Cuanto mayor sea el nivel, mayor será la ayuda.

### **B) Antes de cada uso**

- Compruebe el estado de sus neumáticos
- Compruebe la presión de sus neumáticos
- Compruebe que no faltan piezas, pernos, tornillos, etc.
- Compruebe que los frenos funcionan correctamente
- Comprobar el funcionamiento de los componentes electrónicos
- Compruebe que las luces funcionan y que los reflectores están en su sitio.
- Compruebe el estado y el funcionamiento de la batería.

### **C) Apriete recomendado**

- |   |        |
|---|--------|
| - Tuercas del eje delantero:                        | 46N.m  |
| - Tuercas del eje trasero                           | 70N.m  |
| - Pernos de sujeción del manillar y de la potencia  | 12N.m  |
| - Tornillo de expansión de la potencia del manillar | 10N.m  |
| - Tuerca de la tija del sillín                      | 5-8N.m |
| - Tuerca de sujeción del sillín                     | 24N.m  |
| - Tuerca de la palanca de cambios                   | 4N.m   |
| - Tuerca del soporte trasero                        | 8N.m   |
| - Tuerca de soporte del guardabarros                | 8N.m   |

## Diferentes partes



## Montaje

Antes de utilizar la bicicleta, hay unos sencillos pasos de montaje. Por favor, siga estos pasos para montar su bicicleta.

### **PASO 1: DESEMBALAJE**

Saque todos los artículos de la caja y compruebe que ninguno de ellos está dañado. Retire todas las cubiertas de espuma. Tenga cuidado de no rayar o dañar el producto al cortar las abrazaderas.

### **PASO 2: MONTAJE DEL MANILLAR**

Desenrosca los 4 tornillos donde se va a insertar el manillar. (1)

Introduzca el manillar en este lugar, utilice la marca para centrar su manillar e instálelo lo mejor posible. (2)

1

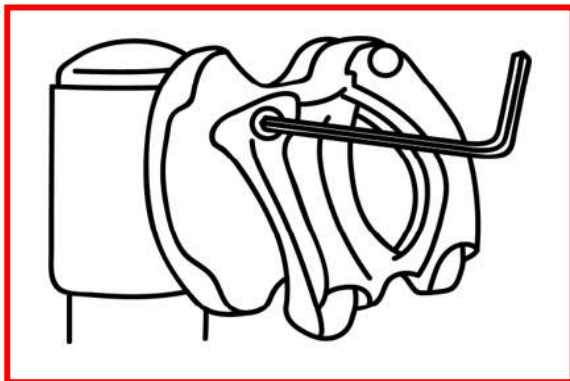

2

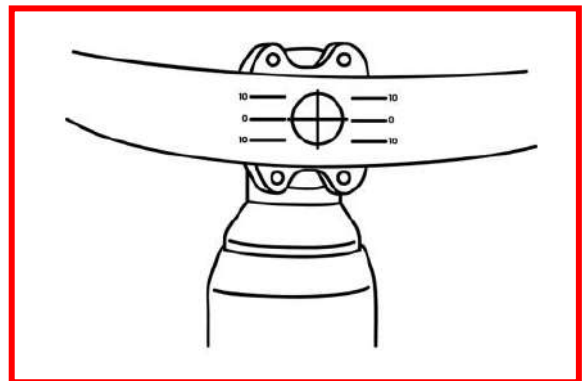

Vuelva a colocar la pieza previamente desatornillada en el manillar (3) y atorníllela de nuevo con los 4 tornillos. Al apretar, asegúrese de que está alineado con la marca del manillar.

3

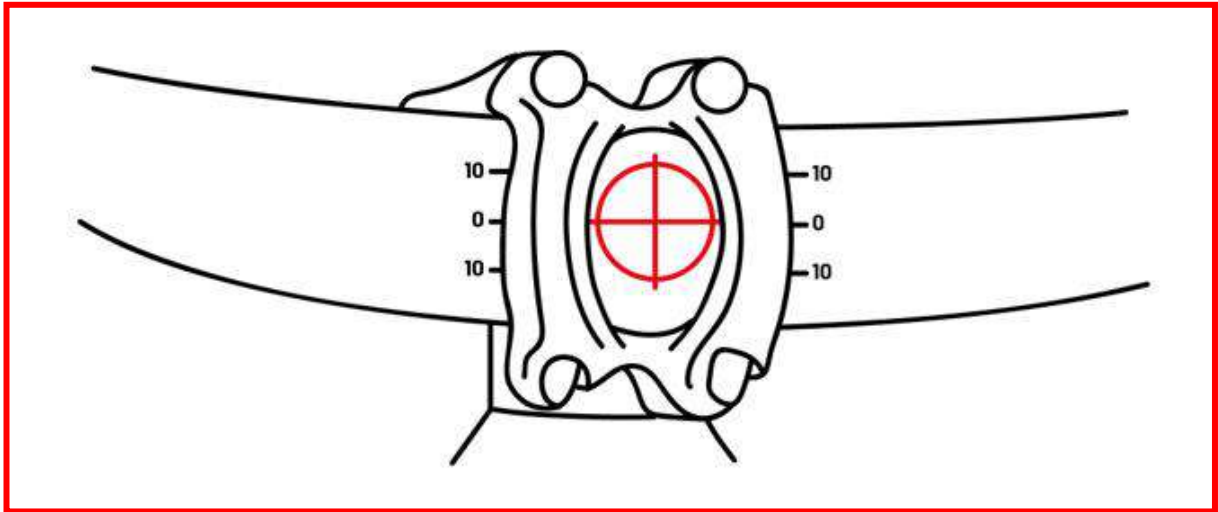

### PASO 3: MONTAJE DEL SILLÍN

Afloje la abrazadera tirando de la manivela. (4) A continuación, introduzca el sillín a la altura deseada. Tenga en cuenta que hay una marca en la potencia para indicar la altura mínima a la que debe insertar el sillín. (5) Si no observa estas instrucciones, puede dañar la bicicleta y ponerse en peligro. A continuación, apriete firmemente la abrazadera y compruebe que su sillín es estable. Asegúrate también de que el sillín está correctamente alineado con el cuadro de tu bicicleta.

4

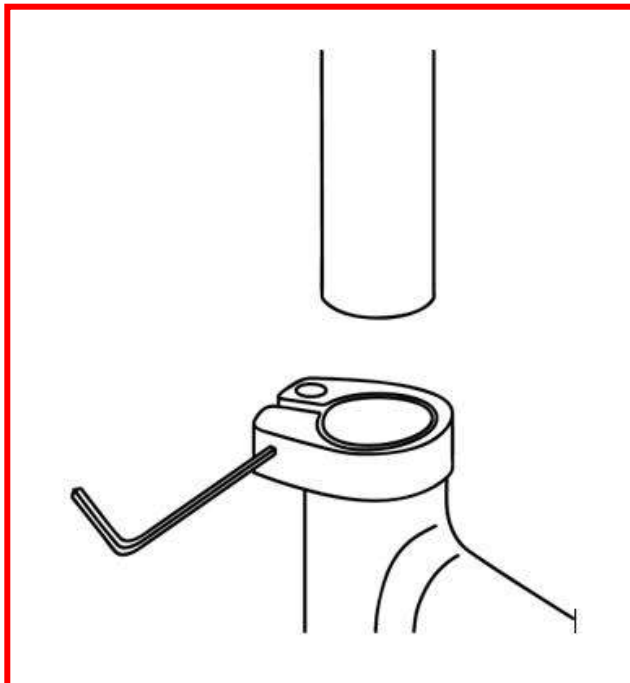

5

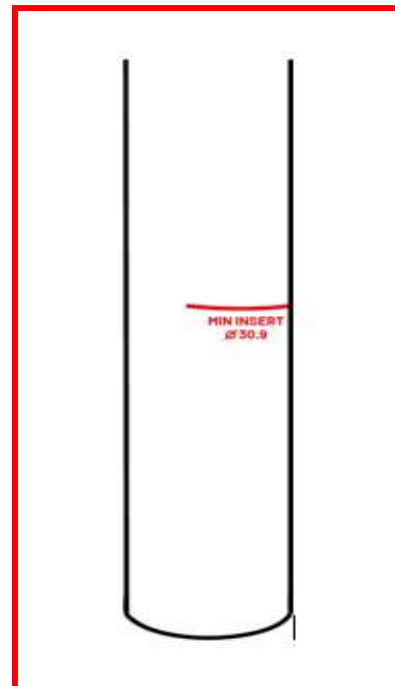

#### **PASO 4: MONTAJE DE LOS PEDALES**

En cada pedal se indica su ubicación. (6) "R" para la derecha y "L" para la izquierda. Una vez determinada la ubicación, comience a atornillar los pedales en el pedalier. La dirección en la que se atornillan los pedales también se indica en la etiqueta. (6) A continuación, atornille los pedales con más firmeza. (7)

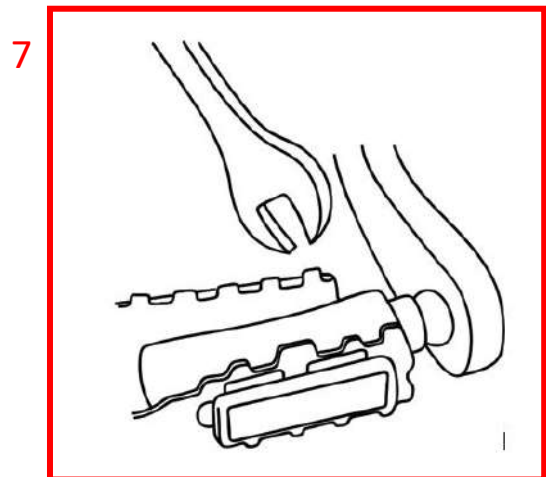
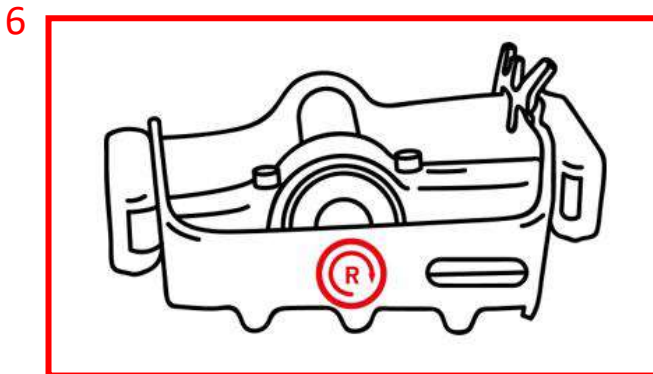

#### **PASO 5: MONTAJE DE LA RUEDA DELANTERA**

Para montar la rueda delantera, utilice la varilla metálica negra con la palanca de bloqueo en el extremo. (8) Desenrosque el extremo redondo de la varilla metálica y retire también el muelle.

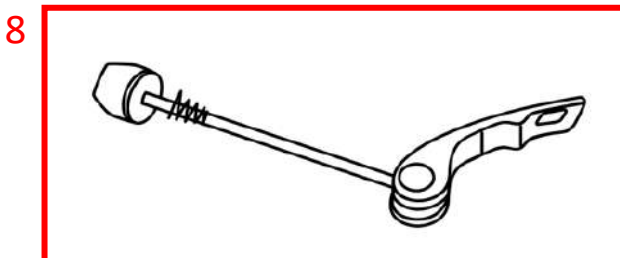

Introduzca la varilla metálica en el centro de la rueda. (9) ¡ATENCIÓN! La palanca de bloqueo debe estar frente a las pastillas de freno de la rueda. Una vez que la varilla esté insertada en el centro de la rueda, vuelva a colocar el muelle y atornille el extremo redondo en la posición original. Apriete bien el extremo redondo y compruebe que el muelle está bien asentado.

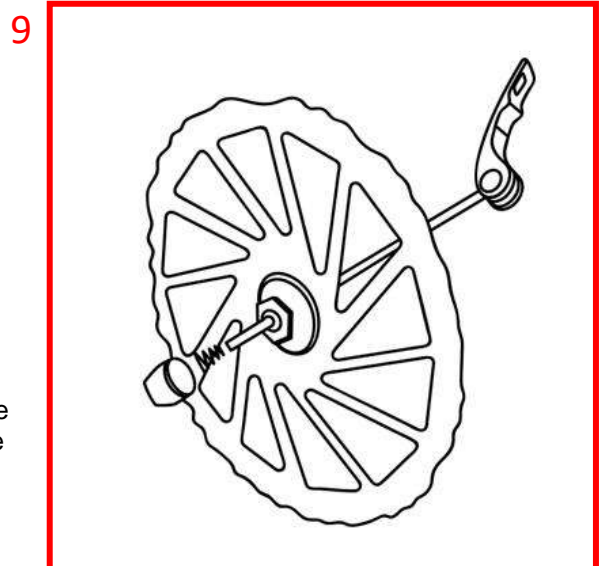

Luego toma la horquilla delantera. Retire la tapa en el centro de la horquilla. (10)  
¡IMPORTANTE! El sistema de frenos está integrado en la horquilla, antes de iniciar el montaje, retire la lengüeta de protección situada en el sistema de frenos. (11)

10

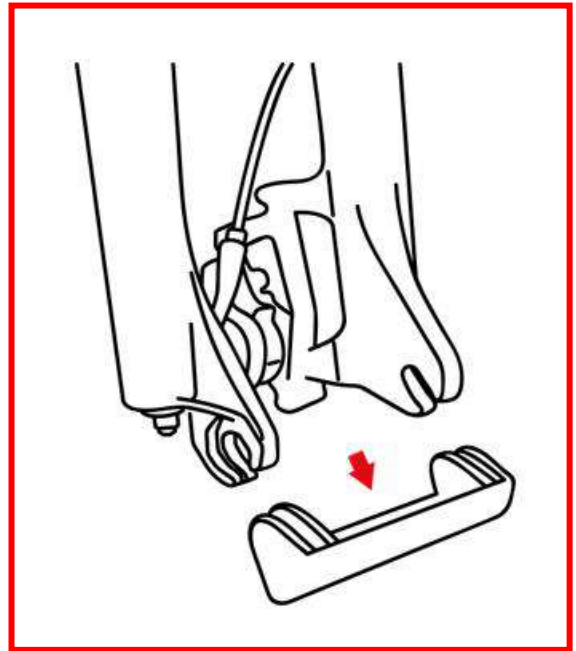

11

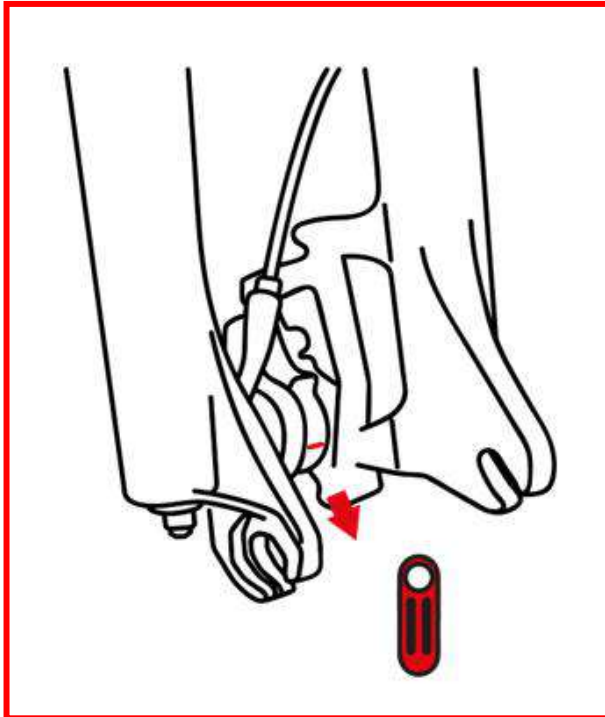

A continuación, inserte la horquilla delantera en la rueda delantera. (12) ¡CUIDADO! asegúrese de que la pastilla de freno de la rueda está insertada en el sistema de frenos. La pastilla de freno debe encajar en el lugar en el que has quitado la lengüeta. Coloque los dos ganchos de la horquilla a cada lado de la varilla metálica.

12

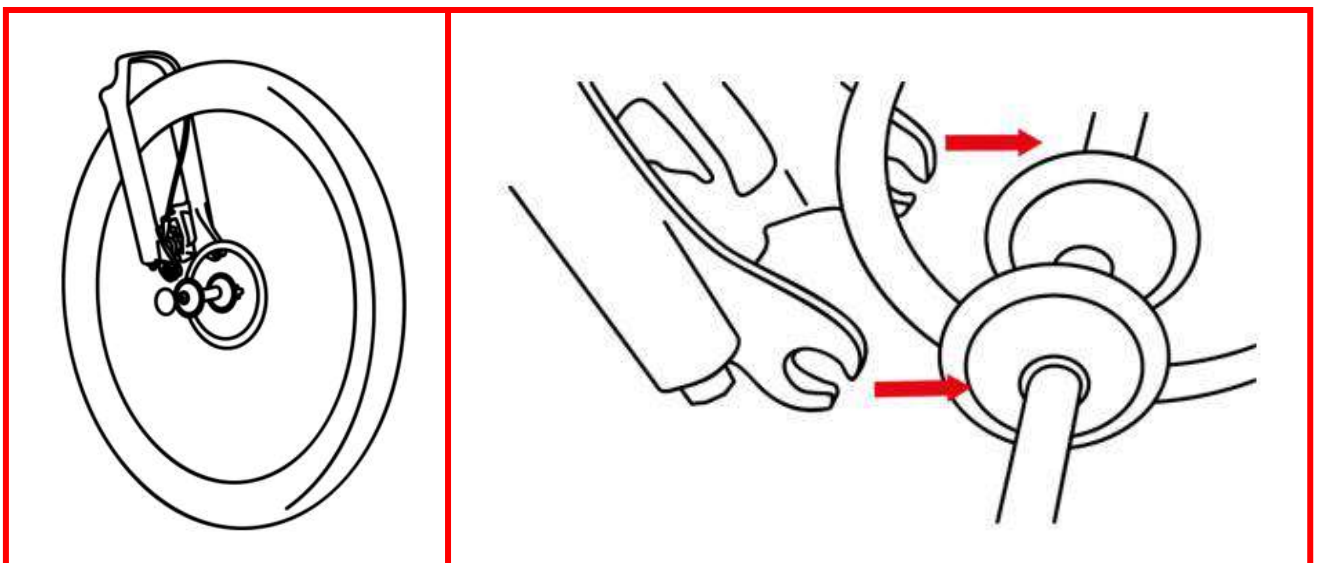

Una vez que la rueda esté bien insertada en la horquilla, apriete la varilla metálica con la palanca de bloqueo de la horquilla. (13)  
Una vez completado el montaje, asegúrese de que todas las piezas estén bien apretadas y ajustadas. Compruebe que el sistema de frenos está correctamente colocado y que la pastilla de freno está insertada.

Compruebe que el manillar está recto y ajustado.  
Compruebe que el sillín está alineado con la esfera de la bicicleta y que está bien apretado.

13

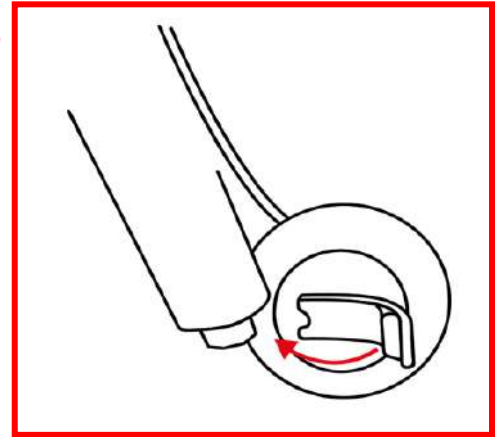

### **PASO 5: BATERÍA**

16

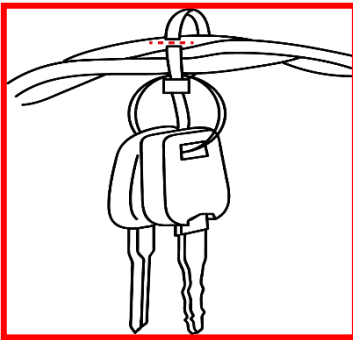

La batería es extraíble, puedes sacarla de la moto para cargarla en casa, por ejemplo. Para ello, coge la llave que está sujeta a tu manillar. (16)

Para retirar la batería, inserte la llave en el puerto de la batería, gire y retire la batería. Cuando vuelvas a poner la batería en tu moto, asegúrate de que la has enganchado y has oído un "Click". Una vez introducida la batería, gire la llave y retírela.

### **PASO 6: CONEXIÓN**

Para arrancar la moto, conecte el cable de conexión de la batería. (17) Siga las flechas del cable y presiónelo hasta el fondo. Una vez realizadas las conexiones, encienda la batería pulsando el botón del cable. (18)

Si la batería no se enciende, siga estos pasos:

- Compruebe sus conexiones
- Compruebe que la batería está bien colocada.
- Conecta tu batería con el cargador suministrado

18

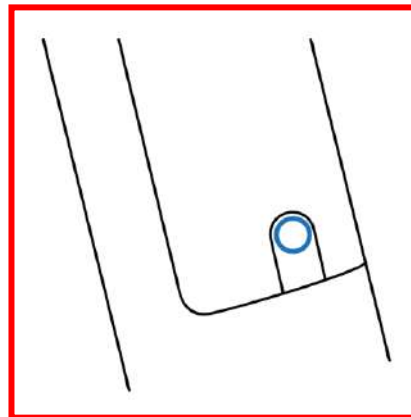

17

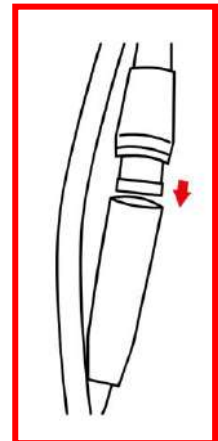



## UTILIZANDO LA PANTALLA

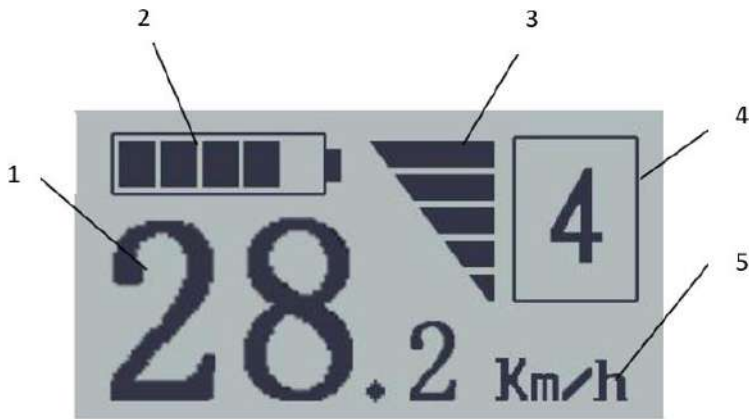

1	Velocidad
2	Nivel de la batería
3	Potencia
4	Nivel de asistencia
5	Unidad de medida



Para encender su producto, mantenga pulsado el botón "modo" durante 2 segundos. Para apagarlo, pulse de nuevo este botón durante 2 segundos.

Tu moto se pondrá automáticamente en reposo después de 10 minutos..

1	Reducción del nivel de asistencia
2	Modo
3	Aumentar el nivel de velocidad

### MODO DE PANTALLA

Al encender la moto, ésta muestra automáticamente la velocidad en directo. Puedes cambiar el modo de visualización pulsando una vez el botón "modo". Dispone de diferentes modos de visualización como :

**Viaje:** Este modo permite ver el número de kilómetros recorridos en un viaje.

**ODO:** Permite ver el kilometraje total de la moto.

**Max:** Permite ver la velocidad máxima que has alcanzado con tu moto.

**AVG:** La velocidad media durante su recorrido.

**Tiempo de viaje:** Le permite ver la duración de su viaje..

### MODO DE ASISTENCIA AL ARRANQUE

Manteniendo pulsado el botón "-" de la pantalla, activas la asistencia a la puesta en marcha, tu moto avanzará por sí sola hasta 6km/h.

### LUZ DELANTERA

Para encender la luz frontal de su producto, pulse el botón "+" de su pantalla durante 2 segundos. Haz lo mismo para apagarlo.

### NIVEL DE ASISTENCIA

Puedes variar el nivel de asistencia pulsando los botones "+" y "-" de la pantalla. Cuanto mayor sea el nivel de asistencia, más te empujará el motor y te asistirá.



## Cargador

Tienes dos maneras de cargar tu moto:

Conecta tu cargador directamente a tu moto.

Quita la batería y conecta tu cargador a ella.

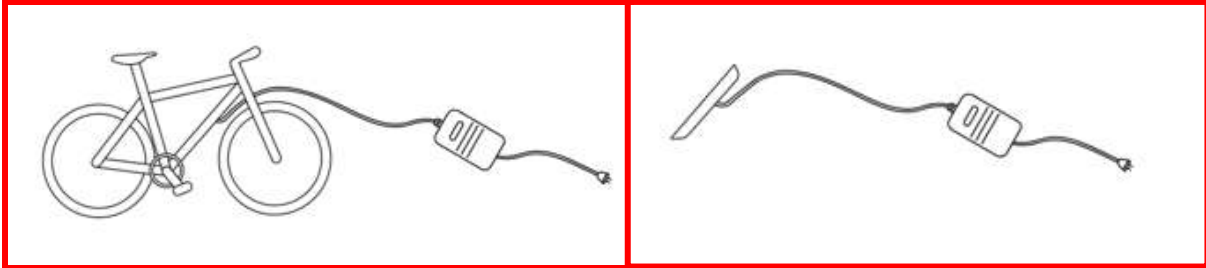

El cargador muestra dos luces: Carga y potencia.

Power le indica que el cargador está conectado a una fuente de energía y puede ser utilizado.

La carga le indica el nivel de carga de su batería.

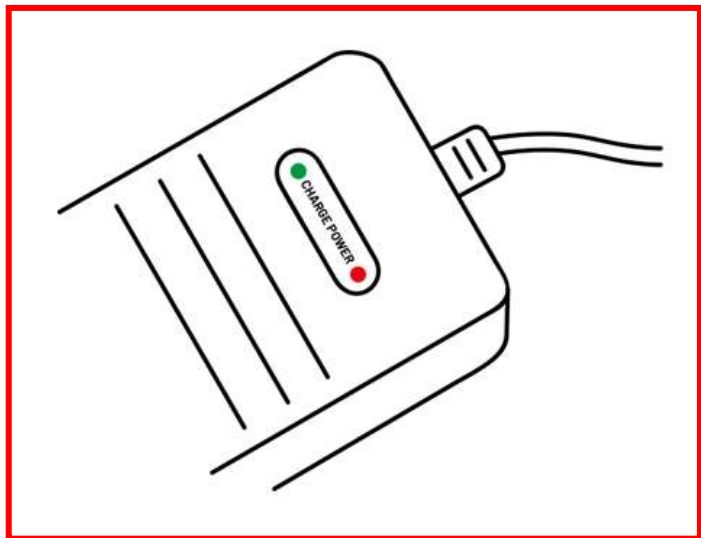

A cargo



Carga



**ATENCIÓN:** Desconecte el cargador cuando la batería esté cargada. Esto evitará que se acorte la vida de la batería.



**ATENCIÓN:** Si no se utiliza la batería durante un periodo de tiempo prolongado, se pueden producir daños irreparables en la misma. Asegúrese de cargar la batería cada 3 meses durante media hora.



**ATENCIÓN:** si no utiliza la moto durante un largo periodo de tiempo, le recomendamos que retire la batería.



**ATENCIÓN:** Cuando la batería está completamente vacía, debe recargarla inmediatamente. Las células que permanecen vacías durante mucho tiempo pueden sufrir daños irreparables.

## Solución de problemas

Problema	Posible causa	Solución
<b>No funciona</b>	La batería no está cargada.	Cargue la batería, revise si la luz roja está encendida.
	Las conexiones o cables están desconectados.	Revise que la batería esté bien conectada al producto.
<b>No funciona de manera continua</b>	La batería necesita ser cargada.	Cargue la batería, revise si la luz roja está encendida.
	La batería no está cargada por completo. La batería necesita ser cargada.	Asegúrese de que el cable de poder esté bien conectado.  La batería podría necesitar ser reemplazada
<b>Repentinamente dejó de funcionar</b>	Sobrecarga, corte de energía	Una sobrecarga podría resultar en una falla del producto. Apague el producto, espere 15 segundos y vuelva a encenderlo.
	Fusible quemado	Una sobrecarga puede quemar fusibles y deberá reemplazarlos. Para esto deberá contactar a personal del área de posventa. Antes de eso, revise el estado de todos los cables y conectores.
<b>Se mueve lentamente</b>	Los frenos no están ajustados correctamente.	Revise la condición de los frenos e intente ajustarlos. Si esto no funciona, contáctese con el servicio de posventa.
	Se sobrecargó.	Revise que el peso del usuario sea menor al recomendado previamente. Revise que no existan objetos obstruyendo el corrector funcionamiento del producto.
	Malas condiciones de conducción.	Asegúrese de conducir sobre un terreno plano, seco y constante.
	Los neumáticos / ruedas están dañados.	Revise la condición de las ruedas del producto.

Para cualquier información, póngase en contacto con nuestro servicio postventa en la siguiente dirección:

[Support@urbanglide.com](mailto:Support@urbanglide.com)

También encontrará muchos videos tutoriales sobre el mantenimiento y el mantenimiento de su producto en nuestro canal de YouTube:

[UrbanGlide Channel](#)

Finalmente, no dudes en seguirnos en nuestras redes sociales Instagram y Facebook para seguir nuestras novedades.

Puede encontrar la última actualización de este manual en formato digital entrando en nuestra página web:

[www.urbanglide.com](http://www.urbanglide.com)

*(Campo de plantilla en cuestión).*

La versión en papel le será entregada a petición de nuestro servicio de atención al cliente.

*Todos los nombres de productos, logotipos y marcas comerciales son propiedad de sus respectivos dueños. Todos los nombres de compañías, productos y servicios mencionados en este manual son sólo para propósitos de identificación. La mención de estos nombres, logotipos y marcas comerciales no constituye una recomendación de uso.*

Urbanglide.fr



Urbanglide



Urbanglide Channel



## DECLARACIÓN DE CONFORMIDAD ORIGINAL

Suscribimos PACT GROUP por la presente declaramos que el producto.

**Modelo:** URBANGLIDE EBIKE M1S

**Tipo:** Bicicleta eléctrica

**Función:** Bicicleta eléctrica

**Descripción del producto:** Bicicleta asistida eléctricamente, con pedaleo asistido, equipada con un motor de 250W cuya alimentación se reduce gradualmente y se interrumpe finalmente cuando el vehículo alcanza una velocidad de 25 Km/h, o antes, si el ciclista deja de pedalear.

**Lote de fabricación:** 112021ICM1SGRSM0001 To 112021ICM1SGRSM0050 and 112021ICM1SGRLXL0001 To 112021ICM1SGRLXL0050

**Año de fabricación:** 2021

Cumple todos los estándares y directivas técnicas a continuación:

### DIRECTIVAS

2014/35/EU

### PRUEBAS ESTÁNDAR

EN 15194 :2017

Todas las pruebas fueron realizadas por los laboratorios mencionado a continuación:

#### TÜV Rheinland (Shanghai) Co., Ltd.

No 177,178, Lane 777 West Guangzhong Road,  
Jing'an District, Shanghai, China  
Mail: service-gc@tuv.com Web: www.tuv.com

#### Shenzhen Anbotek Compliance Laboratory Limited

East of 4/F., Building A, Hourui No.3 Industrial Zone, Xixiang street Bao'an district.  
Shenzhen, Guangdong, China

#### Datos de contacto del importador:

PACT GROUP

33 rue du ballon

93160 Noisy le Grand – France

#### Datos de contacto de la persona autorizada para editar el documento técnico:

Fung NIM

33 rue du ballon

93160 Noisy le Grand – France

Esta declaración se emitirá bajo la responsabilidad del fabricante y, en su caso, de su representante.

17/06/2021

#### Representante de la empresa:

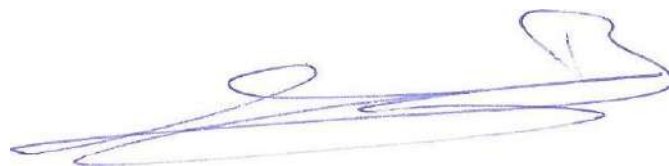

PACT GROUP  
33 rue du ballon –  
Noisy le Grand - France  
Maurice Bodokh  
PDG

*Urban* **Glide**

The logo features the word "Urban" in a black, cursive script font. Below it are three horizontal red lines that taper to the right. To the right of these lines is the word "Glide" in a bold, red, sans-serif font. The letter "G" is particularly large and stylized, with a white circular element inside its lower curve that contains a black wheel-like pattern.



# GEBRAUCHSANWEISUNG

## BIKE M1S

PO2848



**URBANGLIDE** ist eine von der Firma PACT GROUP eingeführte Marke und befindet sich in der Rue du Ballon 33 - 93160 Noisy Le Grand - Frankreich

Urbanglide.fr



Urbanglide



Urbanglide Channel





## Sicherheit und Vorsichtsmaßnahmen

Lesen Sie die Bedienungsanleitung vor dem Gebrauch des Produkts sorgfältig durch. Lesen Sie alle Warnungen und Sicherheitshinweise. Die Verwendung eines elektrischen Geräts kann bei Leichtsinnigkeit Gefahrensituationen verursachen. Das Unternehmen haftet nicht für Unfälle, sofern das Gerät zweckentfremdet wird oder Sicherheitshinweise nicht eingehalten werden. Eigenverantwortung und ein gesunder Menschenverstand sind erforderlich, um mögliche Gefahren erkennen zu können. Informieren Sie sich in den aktuell geltenden Vorschriften und Gesetzen Ihres Landes darüber, wo und wie Sie das Produkt rechtmäßig verwenden dürfen. Beachten Sie alle Regeln und Gesetze, die für Fahrzeuge und Fußgänger gelten.

- **Schutzrüstung**

Tragen Sie immer die folgende Schutzrüstung:

- Helm, der gemäß örtlich geltenden Vorschriften zugelassen und zertifiziert ist
- Knieschützer und Ellbogenschützer
- Langärmeliges Shirt und lange Hosen
- Handschuhe
- Schuhe mit Gummisohle. Fahren Sie niemals barfuß oder in Sandalen. Binden Sie alle Schürsenkel gut zu und sorgen Sie dafür, dass diese nicht mit den Rädern oder dem internen System in Kontakt kommen.

- **Hinweise für den Fahrer**

Das Höchstgewicht für den Benutzer beträgt 120 kg. Größe und Gewicht sagen jedoch nichts darüber aus, ob ein Fahrer die vollständige Kontrolle über das Gerät haben wird. Als Eigentümer sind Sie verantwortlich dafür, dass sich alle Benutzer der Risiken bewusst sind. Das empfohlene Alter für die Nutzung des Geräts liegt bei 12 Jahren. Sie können Ihrem Kind erlauben, das Gerät zu verwenden, sollten bei dieser Entscheidung jedoch dessen Geschick, Reife und Fähigkeit zur Einhaltung von Regeln berücksichtigen. Der Motor und die Bremsen dürfen nicht unmittelbar nach dem Betrieb berührt werden; diese Teile sind extrem heiß.

- **Vorgehensweise und Fahrtbedingungen**

Machen Sie sich vor dem Gebrauch des Geräts mit allen örtlich geltenden Vorschriften und Gesetzen in Ihrem Land vertraut. In Frankreich beträgt die lineare Geschwindigkeit auf ebenem Boden und einer Person, die die maximal zulässige Last nicht überschreitet, 25km/h. Achten Sie während der Verwendung auf Ihre Umgebung; respektieren Sie die Rechte und das Eigentum anderer Personen. Aus Sicherheitsgründen dürfen Sie den Beschleuniger erst starten, wenn Sie auf dem Produkt stehen. Dieses Produkt wurde nicht für die Durchführung von Sprüngen, akrobatischen Kunststücken oder Rutschmanövern entwickelt.

Fahren Sie mit dem Gerät nicht auf Straßen und nicht in der Nähe von Fahrzeugen, Treppen, Hügeln, Schwimmbecken oder anderen Gewässern. Halten Sie den Lenker mit beiden Händen fest. Es darf immer nur eine Person auf dem Gerät stehen. Halten Sie Ihre Finger und andere Körperteile während des Betriebs von heißen Komponenten (Bremsse, Motor, Kette) fern. Verwenden Sie während der Nutzung dieses Geräts weder einen MP3-Player noch ein Smartphone.

Ziehen Sie mit diesem Gerät keine Gegenstände, dadurch könnten Komponenten beschädigt und die Batterie beeinträchtigt werden. Schützen Sie das Gerät vor Wassereinwirkung; anderenfalls könnten elektrische Komponenten beschädigt oder gefährliche Situationen verursacht werden.

Fahren Sie mit dem Gerät nur auf ebenen und soliden Böden. Meiden Sie Oberflächen mit Kiesel, Löchern oder Der A-bewertete Emissions-Schalldruckpegel am Führerstand darf 70dB(A) nicht überschreiten. Der Gesamtwert der Schwingungen, denen das Hand-Arm-System ausgesetzt ist, überschreitet nicht 2,5m/s<sup>2</sup>, der maximale frequenzbewertete Effektivwert der Beschleunigung, der der ganze Körper ausgesetzt ist, überschreitet nicht 0,5m/s<sup>2</sup>. (Messgenauigkeit unsicher).

Eis, da Sie auf solchen Böden die Kontrolle über das Gerät verlieren könnten. Fahren Sie nicht bei Nacht oder an Orten mit eingeschränkter Sicherheit. Fahren Sie nicht in Innenräumen; dort vorhandene Teppiche könnten die Nutzung beeinträchtigen.

Vergewissern Sie sich nach jedem Gebrauch, dass sich alle Teile an der richtigen Position befinden und nichts beschädigt ist. Überprüfen Sie vor jedem Gebrauch folgende Punkte:

- Die Bremsen sind in gutem Zustand
- Alle Komponenten sind in gutem Zustand und befinden sich an der richtigen Position.
- Teile, die während der letzten Nutzung kaputt gegangen waren, wurden gemäß Herstellerangaben repariert oder ersetzt.
- La pression maximale de gonflage des pneumatiques est de 6.40 bars.

Personen mit folgenden medizinischen Diagnosen oder Erkrankungen dürfen das Gerät nicht verwenden: Herzkrank, Schwangere, verantwortungslose Personen, Personen mit Rücken- oder Halsproblemen



- **Ladegerät**

Das Gerät muss vor dem Gebrauch aufgeladen werden. Vor dem erstmaligen Gebrauch erfordert das Gerät eine längere Ladedauer. Achten Sie immer auf die Batteriestatusanzeige; laden Sie die Batterie jederzeit auf, um eine konstante Leistung zu gewährleisten. Sie müssen mit dem Aufladen nicht warten, bis die Batterie ganz leer ist. Verwenden Sie bitte keine Ladegeräte anderer Marken; solche könnten die Batterie oder das Gerät beschädigen. Um eine normale Nutzungsdauer zu gewährleisten, ist es wichtig, die Batterie während längerer Zeiten des Nichtgebrauchs mindestens einmal alle 3 Monate aufzuladen.

Vermeiden Sie Aufprälle und Kontakt mit Wasser, da anderenfalls die Batterie beschädigt werden könnte. Solche Schäden fallen nicht unter die Garantie.

Bei dem mitgelieferten Ladegerät handelt es sich um ein „Smartgerät“, d.h., es beendet den Ladevorgang, wenn die Batteriekapazität 100% beträgt, um Schäden an der Batterie zu vermeiden.

Das Ladegerät muss sich immer in einem einwandfreien Zustand befinden. Überprüfen Sie Drähte, Enden und Anschlüsse. Falls sich das Gerät nicht aufladen lässt, ist das Ladegerät möglicherweise defekt und muss ersetzt werden.

Das Ladegerät darf nur von Erwachsenen verwendet werden. Trennen Sie das Ladegerät während des Nichtgebrauchs an beiden Enden.

- **Batterie**

Lagern Sie die Batterie nicht bei extremen Temperaturen. Lagern Sie die Batterie bei Temperaturen unter 30°C und über 0°C. Falls Sie Ihr Gerät 60-90 Tage nicht verwenden werden, kann dies die Batterie beeinträchtigen. Dies liegt an der mangelnden Nutzung und fällt daher nicht unter die Garantie.

Am Ende der Lebensdauer muss die Batterie getrennt vom normalen Hausmüll entsorgt werden. Entsorgen Sie Batterien in entsprechend dafür bereitgestellten Behältern. Das Recycling und die Wiederverwertung von Batterien unterstützen den Umweltschutz und die nachhaltige Verwendung von Rohstoffen.

- **Wartung**

Lagern Sie das Produkt an einem trockenen, sauberen Ort und schützen Sie es vor Feuchtigkeit und länger anhaltender Sonneneinstrahlung. Reinigen Sie das Produkt mit einem feuchten Lappen und einem milden Reinigungsmittel. Verwenden Sie weder Alkohol noch Petroleum oder andere aggressive chemische Reiniger, da solche Mittel das Äußere und die Oberflächenstruktur des Geräts beschädigen würden.

Überprüfen Sie regelmäßig den Zustand aller Teile des Produkts. Sollte ein Teil beschädigt sein, ersetzen Sie es vor dem nächsten Gebrauch. Falls ein Teil nicht funktioniert, besteht Sturz- und Verletzungsgefahr. Dieses Produkt enthält eine Lithium-Ionen-Batterie, das Löschen eines möglichen Brandes muss mit einem Pulverlöcher (Brandklasse D) erfolgen.

- **Transport**

Falls Sie Ihr Gerät und dessen Batterie per Luft oder anderweitig transportieren möchten, wenden Sie sich bitte vorher an Ihre Behörden vor Ort oder an das Transportunternehmen, um sich über mögliche Einschränkungen oder Verbote zu informieren. Lithiumbatterien gelten in vielen Ländern als Gefahrgut. Vergewissern Sie sich vor der Reise, dass Verladung und Transport erlaubt sind. Internationales Recht verbietet den Transport von Lithiumbatterien per Luft.

- **Verwendung des Produkts**

Um Ihr Produkt einzuschalten, drücken Sie die Ein/Aus-Taste an Ihrem Lenker. Um vorwärts zu fahren, drücken Sie den Gashebel, der sich ebenfalls an Ihrem Lenker befindet. Stellen Sie beide Füße auf das Produkt und drücken Sie den Drosselabzug. Verwenden Sie zum Bremsen die am Lenker befindlichen Handbremsen. Sie können auch den hinteren Kotflügel verwenden, wenn Ihr Produkt mit einem solchen ausgestattet ist. Bitte überprüfen Sie vor jedem Einsatz, ob die Räder nicht blockiert sind und die Bremsen funktionieren. Um einige grundlegende Einstellungen vorzunehmen, insbesondere das Bremssteuerungsspiel, gehen Sie bitte zu unseren Tutorial-Videos, die auf unserem YouTube-Kanal verfügbar sind: URBANGLIDE CHANNEL.

Der Gebrauch dieser Art von Produkten über einen längeren Zeitraum kann Vibrationen verursachen, die unangenehm sein können, machen Sie regelmäßig Pausen. Um andere Benutzer vor Ihrer Anwesenheit zu warnen, verwenden Sie die Hupe an Ihrem Lenker, falls Ihr Produkt mit einer solchen ausgestattet ist. Wenn Sie Ihr Produkt verwenden, vermeiden Sie die Verwendung Ihres Produkts bei Regenwetter, insbesondere bei starkem Regen. Elektrische Komponenten sollten nicht in Wasser getaucht werden.

- **Rebus**

DIESES PRODUKT ENTHÄLT LITHIUM-BATTERIEN, DIE SICHER VERWERTET WERDEN MÜSSEN: Die Batterie muss vor der Entsorgung entfernt werden. Bevor Sie etwas unternehmen, denken Sie daran, ihn auszuschalten und den Netzstecker aus der Steckdose zu ziehen.

- **Auflistung von Verschleißteilen :**

Einige Teile müssen je nach Abnutzungsgrad und Nutzungszeit ausgetauscht werden. Ersatzteile erhalten Sie unter folgender Adresse (Abschnitt eBike M1) :

<https://boutique.urbanglide.com>

<b><u>Ersatzteile</u></b>	<b><u>Kriterien für die Ersetzung</u></b>	<b><u>Kriterien der Annehmbarkeit</u></b>	<b><u>Ersatzmethode</u></b>	<b><u>Literaturhinweise</u></b>
Reifen	Verlust der ursprünglichen Form, Risse, Splitter oder andere Abnutzungserscheinungen		Online-Video auf YouTube Urbanglide Channel	3700092672464
Bremsscheiben	Anormales Geräusch beim Bremsen, geringe Dicke (<2,5 mm)	Antrieb bei 15Km/h Bremse auf 1m, das Produkt muss anhalten.	Online-Video auf YouTube Urbanglide Channel	3700092672402 3700092672419
Bremsbeläge	Anormales Bremsgeräusch oder anormales Reibgeräusch		Online-Video auf YouTube Urbanglide Channel	
Das Bremssteuerkabel	Ausfransende Kabel		Online-Video auf YouTube Urbanglide Channel	Kontaktieren Sie unseren Kundenservice
Lager	Ungewöhnliche Geräusche		Kontaktieren Sie unseren Kundenservice	Kontaktieren Sie unseren Kundenservice

Die Seriennummer hat das Herstellungsjahr als Präfix, das sich auf dem Informationsetikett Ihres Produkts befindet.

JJJMXXXXXXXXXXXXXX

Jahr      Mois

## **Einführung**

Bevor Sie Ihr URBANGLIDE-Elektrofahrrad benutzen, ist es wichtig, dass Sie diese Bedienungsanleitung sorgfältig lesen. Es ist wichtig, dass Sie sich vor der Verwendung des Produkts über die in Ihrer Stadt, Gemeinde oder Ihrem Land geltenden Vorschriften informieren. Verleihen Sie Ihr Fahrrad nicht an Personen, die mit dieser Art von Produkten nicht vertraut sind.

Prüfen Sie vor der ersten Inbetriebnahme sowie vor jeder weiteren Verwendung, ob alle Teile ordnungsgemäß montiert und in gutem Zustand sind. Wenn Sie Fragen haben, zögern Sie nicht, uns zu kontaktieren. Sie können auch einen Fachmann in Ihrer Nähe aufsuchen, um Ihr Fahrrad zu analysieren und bestmöglich einzustellen. Es ist wichtig, dass die Teile, die Sie selbst montieren: Dichtung, Lenker, Pedal, gut montiert sind und regelmäßig überprüft werden.

Dieses Fahrrad ist für den Einsatz auf ebenen Straßen und Hängen, aber auch auf gemischten Untergründen wie Bergstraßen, Waldwegen und Schotterstraßen konzipiert. Er ist jedoch nicht für Sprünge oder Tricks ausgelegt. Jeder Benutzer, der diese Regeln nicht beachtet, wird im Falle eines Unfalls zur Verantwortung gezogen.

### **a) Erstmalige Verwendung**

- Prüfen Sie, ob der Lenker und der Vorbau richtig angezogen sind.
- Prüfen Sie, ob Schrauben, Bolzen und andere Muttern richtig angezogen sind.
- Prüfen Sie, ob die Bremsen ordnungsgemäß funktionieren.
- Reifendruck und -zustand prüfen
- Prüfen Sie die Funktion der Leuchten und Reflektoren
- Stellen Sie sicher, dass der Akku vollständig geladen ist
- Legen Sie die Batterie in das Fahrrad ein, drehen Sie den Schlüssel, um Ihre Batterie einzuschalten.
- Starten Sie Ihr Fahrrad, indem Sie die Zündungstaste am linken Griff 2 Sekunden lang drücken.
- Sobald das Display eingeschaltet ist, zeigt es Ihnen den Batteriestatus, die Unterstützungsstufe, die Zeit, die Entfernung und die Geschwindigkeit an.
- Der Motor startet, wenn Sie in die Pedale treten. Vergewissern Sie sich, bevor Sie in die Pedale treten, dass die Unterstützungsgeschwindigkeit auf 0 steht.
- Um die Unterstützungsstufe einzustellen, drücken Sie die Tasten "+" und "-" auf dem Display. Je höher die Stufe, desto größer die Unterstützung.

### **b) Vor jeder Verwendung**

- Überprüfen Sie den Zustand Ihrer Reifen
- Prüfen Sie Ihren Reifendruck
- Prüfen Sie, dass keine Teile, Bolzen, Schrauben usw. fehlen.
- Prüfen Sie, ob die Bremsen richtig funktionieren
- Prüfen Sie die Funktion der elektronischen Teile
- Prüfen Sie, ob die Leuchten funktionieren und die Reflektoren angebracht sind.
- Überprüfen Sie den Zustand und die Funktion der Batterie.

### **c) Empfohlenes Anziehen**

- |  |        |
|--|--------|
| - Muttern der Vorderachse:             | 46N.m  |
| - Hinterachsmuttern                    | 70N.m  |
| - Klemmschrauben für Lenker und Vorbau | 12N.m  |
| - Spreizschraube für Lenkervorbau      | 10N.m  |
| - Mutter der Sattelstützenklemme       | 5-8N.m |
| - Sattelklemm-Mutter                   | 24N.m  |
| - Schalthebelmutter                    | 4N.m   |
| - Hintere Stützmutter                  | 8N.m   |
| - Kotflügelstützmutter                 | 8N.m   |

## Verschiedene Teile



## Montage

Bevor Sie Ihr Fahrrad in Betrieb nehmen, sind einige einfache Montageschritte zu beachten. Bitte folgen Sie diesen Schritten, um Ihr Fahrrad zu montieren.

### SCHRITT 1: AUSPACKEN

Nehmen Sie alle Artikel aus dem Karton und prüfen Sie, ob sie nicht beschädigt sind. Entfernen Sie alle Schaumstoffabdeckungen. Achten Sie darauf, dass Sie das Produkt beim Schneiden der Klemmen nicht zerkratzen oder beschädigen.

### SCHRITT 2: MONTAGE DES LENKERS

Lösen Sie die 4 Schrauben an der Stelle, an der der Lenker eingesetzt werden soll. (1)

Setzen Sie den Lenker an dieser Stelle ein, nutzen Sie die Markierung, um Ihren Lenker zu zentrieren und montieren Sie ihn so gut wie möglich. (2)

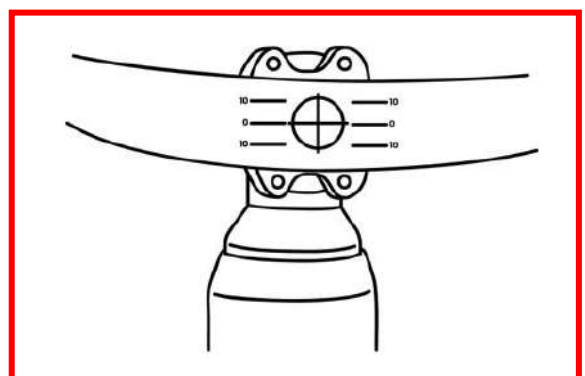
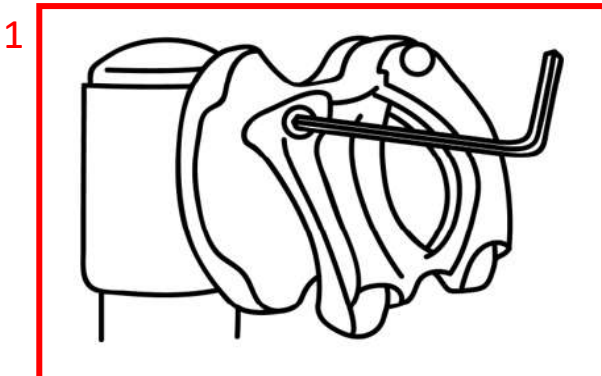

Setzen Sie das zuvor abgeschraubte Teil wieder auf den Lenker (3) und schrauben Sie es mit den 4 Schrauben wieder fest. Achten Sie beim Festziehen darauf, dass Sie sich an der Markierung am Lenker orientieren.

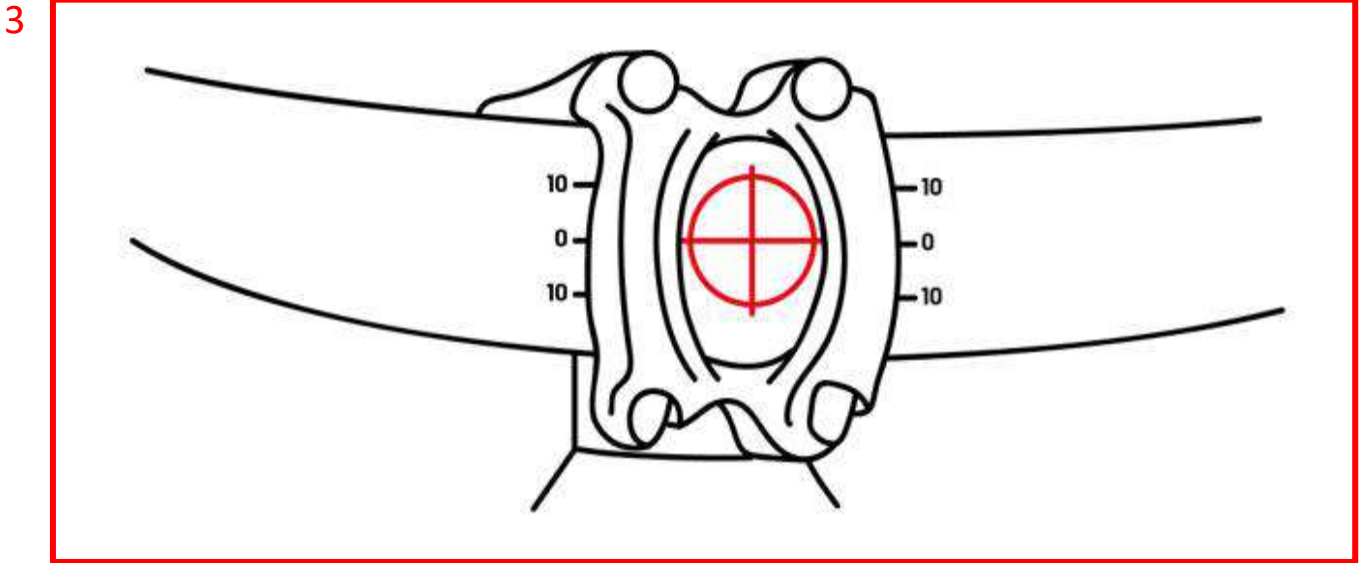

### SCHRITT 3: MONTAGE DES SATTELS

Lösen Sie die Klemme durch Ziehen am Griff. (4) Setzen Sie dann Ihren Sattel in der gewünschten Höhe ein. Bitte beachten Sie, dass auf dem Vorbau eine Markierung vorhanden ist, die die Mindesthöhe angibt, in der Sie den Sattel einsetzen sollten. (5) Wenn Sie diese Hinweise nicht beachten, können Sie Ihr Fahrrad beschädigen und sich selbst gefährden. Ziehen Sie dann die Klemme fest an und prüfen Sie, ob Ihr Sattel stabil ist. Achten Sie auch darauf, dass der Sattel richtig auf den Rahmen Ihres Fahrrads ausgerichtet ist.

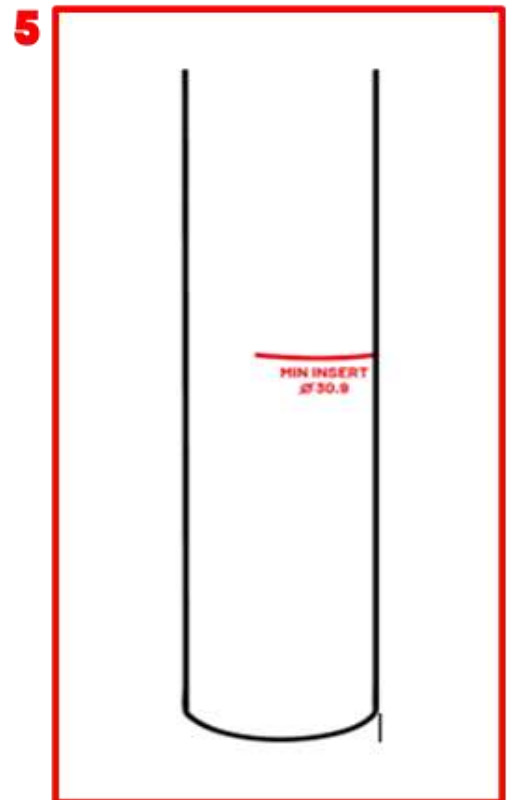
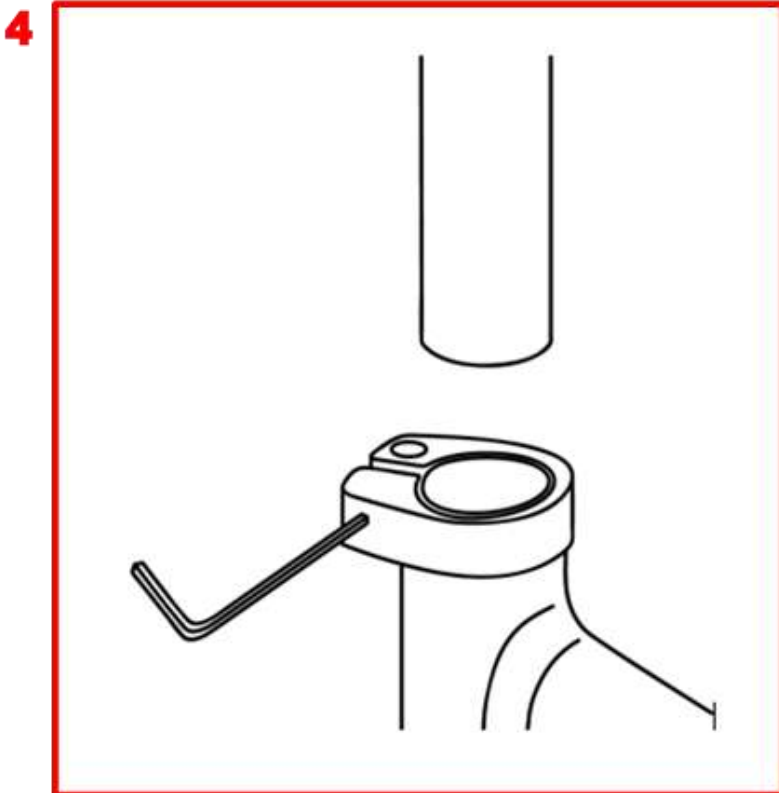

## **SCHRITT 5: MONTAGE DER PEDALE**

Auf jedem Pedal ist der Hinweis auf seine Position angegeben. (6) "R" für rechts und "L" für links. Wenn die Position festgelegt ist, beginnen Sie mit dem Verschrauben der Pedale am Tretlager. Die Richtung, in der die Pedale angeschraubt werden, ist ebenfalls auf dem Etikett angegeben. (6) Dann schrauben Sie die Pedale fester an. (7)

6

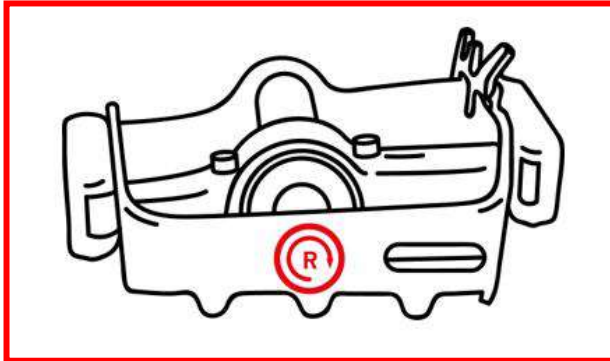

7

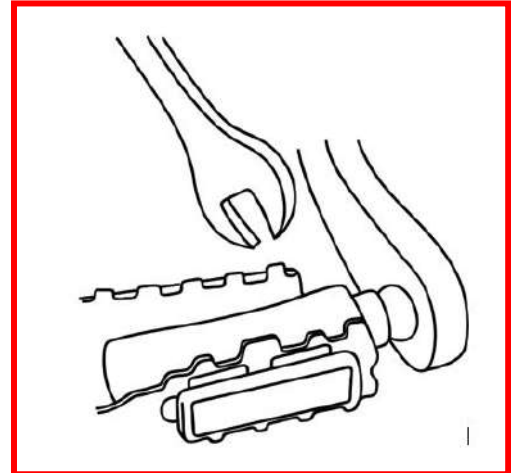

## **SCHRITT 5: MONTAGE DES VORDERRADS**

Verwenden Sie zur Montage des Vorderrads die schwarze Metallstange mit dem Feststellhebel am Ende. (8) Schrauben Sie das runde Ende der Metallstange ab und entfernen Sie auch die Feder. (8)

8

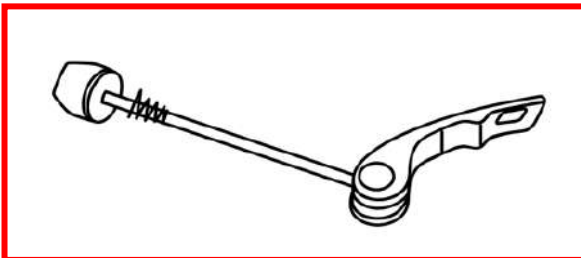

9

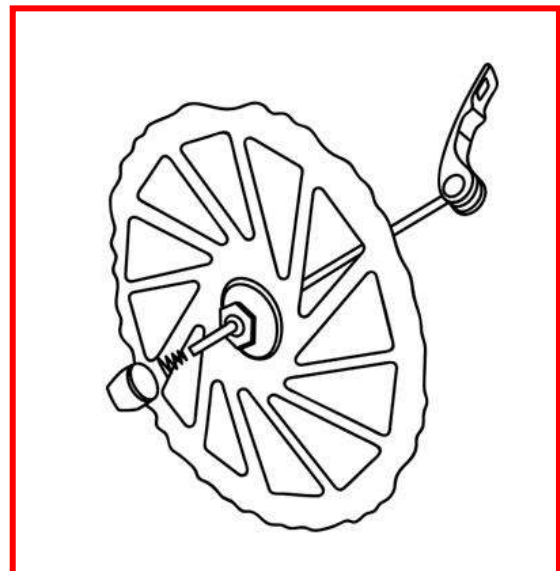

Stecken Sie den Metallstab in die Mitte des Rades. (9) **ACHTUNG!** Der Feststellhebel muss sich gegenüber den Bremsbelägen am Rad befinden. Wenn die Stange in der Mitte des Rades eingesetzt ist, setzen Sie die Feder wieder ein und schrauben Sie das runde Ende wieder in die ursprüngliche Position. Ziehen Sie das runde Ende fest an und prüfen Sie den korrekten Sitz der Feder.

Nehmen Sie dann die Vordergabel. Entfernen Sie die Abdeckung in der Mitte der Gabel. (10)  
WICHTIG! Die Bremsanlage ist in der Gabel integriert, entfernen Sie vor Beginn der Montage die in der Bremsanlage befindliche Schutzlasche. (11)

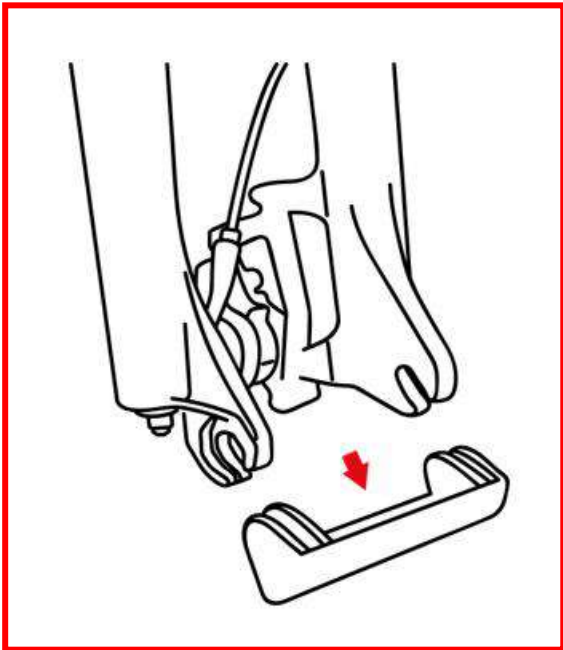

11

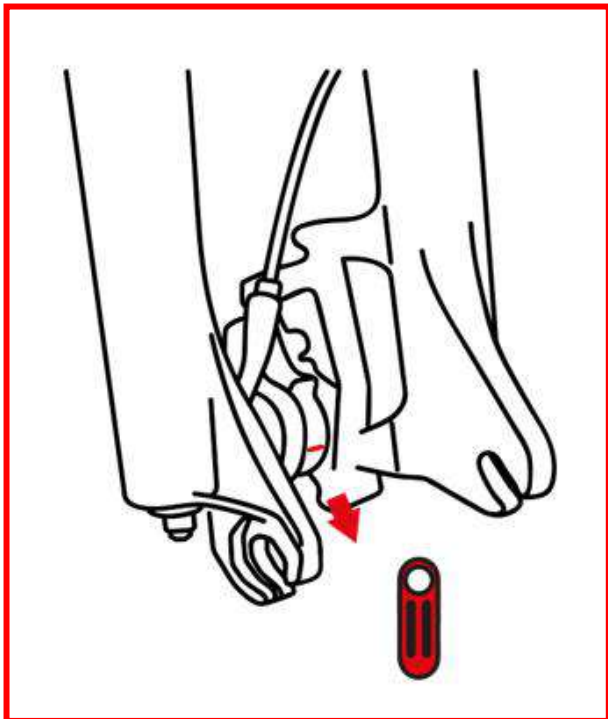

Setzen Sie dann die Vordergabel in das Vorderrad ein. (12) VORSICHT! Stellen Sie sicher, dass der Bremsbelag am Rad in die Bremsanlage eingelegt ist. Der Bremsbelag sollte dort passen, wo Sie die Zunge entfernt haben. Setzen Sie die beiden Gabelhaken auf beiden Seiten der Metallstange ein.

12

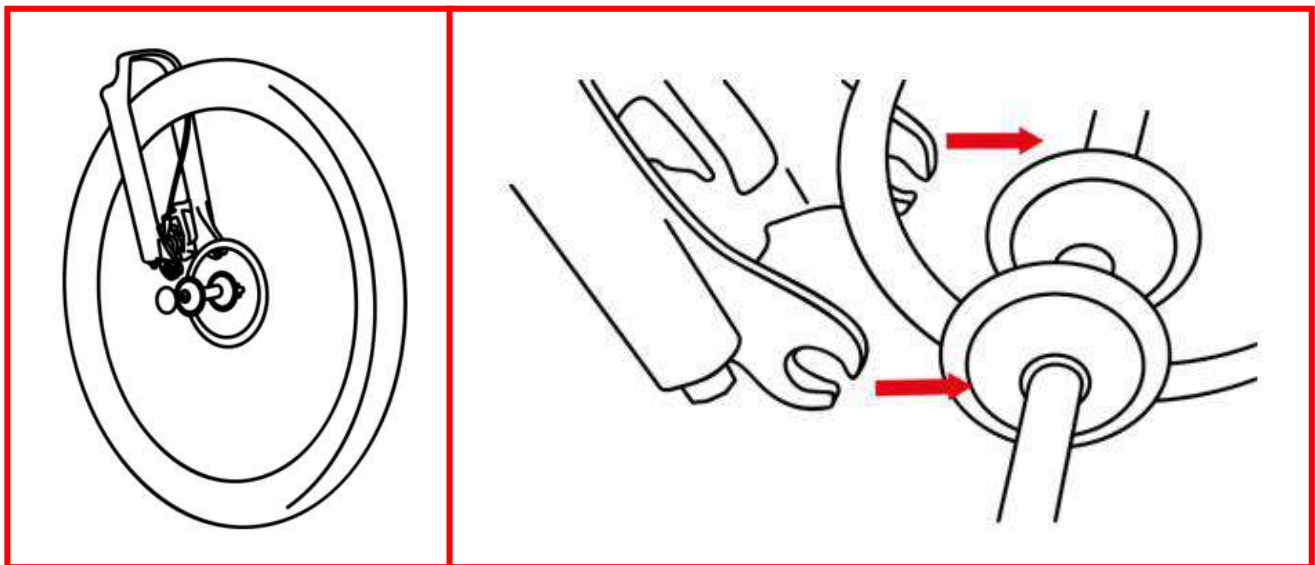

Wenn das Rad sicher in die Gabel eingesetzt ist, ziehen Sie die Metallstange mit dem Feststellhebel an der Gabel fest. (13)  
 Stellen Sie nach Abschluss der Montage sicher, dass alle Teile fest sitzen und richtig eingestellt sind. Prüfen Sie, ob die Bremsanlage richtig positioniert ist und ob der Bremsbelag eingelegt ist.  
 Prüfen Sie, ob der Lenker gerade und fest sitzt.  
 Prüfen Sie, ob der Sattel mit dem Zifferblatt des Fahrrads ausgerichtet ist und ob er fest angezogen ist.

13

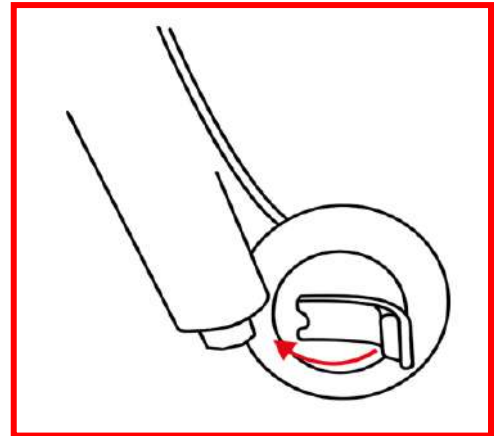

### SCHRITT 5: BATTERIE

16

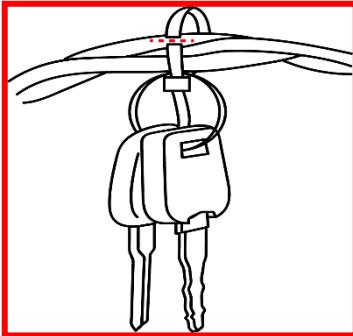

Ihr Akku ist abnehmbar, Sie können ihn aus dem Fahrrad entfernen, um ihn z. B. zu Hause zu laden. Nehmen Sie dazu den Schlüssel, der an Ihrem Lenker befestigt ist. (14)

Um Ihre Batterie zu entfernen, stecken Sie den Schlüssel in den Batterieanschluss, drehen Sie ihn und entfernen Sie die Batterie. Wenn Sie die Batterie wieder in Ihr Fahrrad einsetzen, vergewissern Sie sich, dass sie eingerastet ist und ein "Klick" zu hören ist. Sobald die Batterie eingesetzt ist, drehen Sie den Schlüssel und ziehen ihn ab.

### SCHRITT 6: ANSCHLUSS

Um Ihr Fahrrad zu starten, schließen Sie das Batterieanschlusskabel an. (15) Folgen Sie den Pfeilen auf dem Kabel und drücken Sie es bis zum Anschlag hinein. Wenn die Anschlüsse hergestellt sind, schalten Sie die Batterie ein, indem Sie die Taste am Kabel drücken. (16)

Wenn sich der Akku nicht einschalten lässt, führen Sie die folgenden Schritte aus:

- Prüfen Sie Ihre Verbindungen
- Prüfen Sie, ob die Batterie richtig eingesetzt ist.
- Verbinden Sie Ihren Akku mit dem mitgelieferten Ladegerät

17

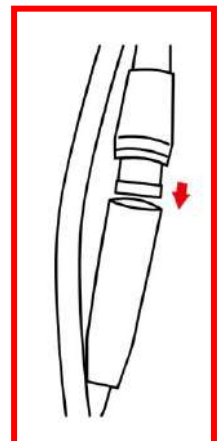

18

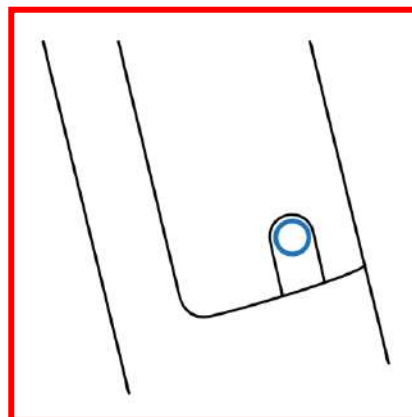



## VERWENDUNG DES BILDSCHIRMS

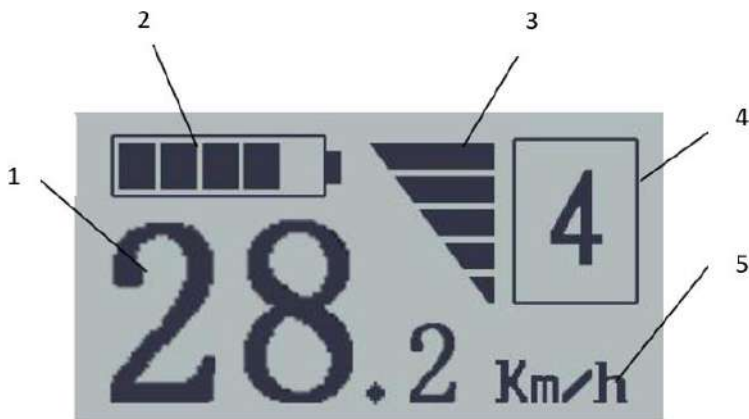

1	Geschwindigkeit
2	Batteriestand
3	Strom
4	Umfang der Unterstützung
5	Maßeinheit



1	Senkung des Niveaus der Unterstützung
2	Modus
3	Erhöhen der Geschwindigkeitsstufe

Um Ihr Gerät einzuschalten, halten Sie die "Mode"-Taste 2 Sekunden lang gedrückt. Um sie auszuschalten, drücken Sie diese Taste erneut für 2 Sekunden. Ihr Fahrrad wird nach 10 Minuten automatisch in den Ruhezustand versetzt.

### ANZEIGEMODUS

Wenn Sie Ihr Fahrrad einschalten, zeigt es automatisch die aktuelle Geschwindigkeit an. Sie können den Anzeigemodus ändern, indem Sie die

Taste "mode" einmal drücken. Sie haben verschiedene Anzeigemodi, z. B. :

**Trip** : In diesem Modus können Sie die Anzahl der auf einer Route zurückgelegten Kilometer sehen.

**ODO** Ermöglicht die Anzeige der Gesamtkilometerleistung des Fahrrads.

**Max** : Ermöglicht es Ihnen, die Höchstgeschwindigkeit zu sehen, die Sie mit Ihrem Fahrrad erreicht haben.

**AVG** : Die Durchschnittsgeschwindigkeit während Ihrer Reise.

**Ridtime** : Ermöglicht es Ihnen, die Dauer Ihrer Reise zu erfahren.

### STARTHILFE-MODUS

Wenn Sie die "-"-Taste auf Ihrem Bildschirm gedrückt halten, aktivieren Sie die Anfahrhilfe und Ihr Fahrrad bewegt sich bis zu einer Geschwindigkeit von 6 km/h selbstständig vorwärts.

### VORNE LICHT

Um die Frontbeleuchtung Ihres Produkts einzuschalten, drücken Sie 2 Sekunden lang die Taste "+" auf Ihrem Bildschirm. Machen Sie dasselbe, um sie auszuschalten.

### NIVEAU DER UNTERSTÜTZUNG

Sie können den Grad der Unterstützung variieren, indem Sie die Tasten "+" und "-" auf Ihrem Bildschirm drücken. Je höher der Unterstützungsgrad ist, desto mehr schiebt der Motor Sie an und unterstützt Sie.

ERROR 07	Überspannungsschutz	Lassen Sie Ihr Fahrrad ruhen. Wenn der Fehler weiterhin besteht, überprüfen Sie den Zustand Ihrer Batterie, ihrer Anschlüsse und Kabel.
ERROR 08 ERROR 09	Motorproblem. Verlorenes Signal	Prüfen Sie den Zustand des Motors Überprüfen Sie den Zustand der Kabel an Ihrem Fahrrad.
ERROR 11	Überhitzung der Hauptplatine	Lassen Sie Ihr Fahrrad ruhen. Wenn der Fehler weiterhin besteht, überprüfen Sie den Zustand der Kabel Ihres Fahrrads.
ERROR 12	Sensorausfall	Lassen Sie Ihr Fahrrad ruhen. Wenn der Fehler weiterhin besteht, überprüfen Sie den Zustand der Kabel Ihres Fahrrads.
ERROR 13	Überhitzung der Batterie	Lassen Sie Ihr Fahrrad ruhen. Wenn der Fehler weiterhin besteht, überprüfen Sie den Zustand Ihrer Batterie, ihrer Anschlüsse und Kabel.
ERROR 14	Motorüberhitzung	Lassen Sie Ihr Fahrrad ruhen. Wenn der Fehler weiterhin besteht, überprüfen Sie den Zustand Ihres Motors und der Kabel.
ERROR 21	Ausfall des Drehzahlsensors	Lassen Sie Ihr Fahrrad ruhen. Wenn der Fehler weiterhin besteht, überprüfen Sie den Zustand der Kabel Ihres Fahrrads.
ERROR 22	Kommunikationsproblem zur Hauptplatine	Lassen Sie Ihr Fahrrad ruhen. Wenn der Fehler weiterhin besteht, überprüfen Sie den Zustand der Kabel Ihres Fahrrads.
ERROR 30	Allgemeines Kommunikationsproblem	Lassen Sie Ihr Fahrrad ruhen. Wenn der Fehler weiterhin besteht, überprüfen Sie den Zustand der Kabel Ihres Fahrrads.

## Ladegerät

Sie haben 2 Möglichkeiten, Ihr Fahrrad zu laden:

Schließen Sie Ihr Ladegerät direkt an Ihr Fahrrad an. Entfernen Sie die Batterie und schließen Sie Ihr Ladegerät daran an.

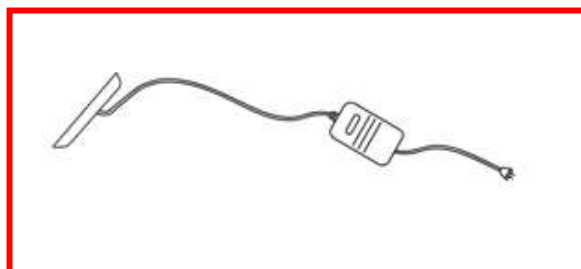
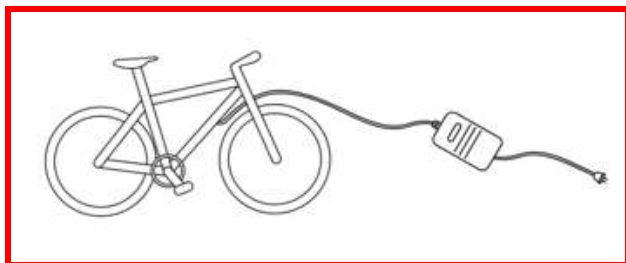

Das Ladegerät zeigt zwei Lichter an: Ladung und Leistung

Power zeigt Ihnen an, dass das Ladegerät an eine Stromquelle angeschlossen ist und verwendet werden kann.

Charge zeigt Ihnen den Ladezustand Ihres Akkus an.



Verantwortlich



Offizier

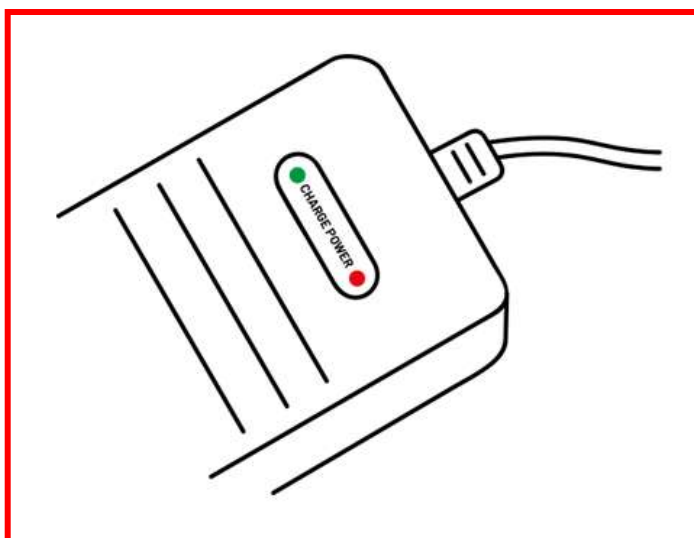

**WARNUNG:** Trennen Sie das Ladegerät, wenn die Batterie geladen ist. Dadurch wird eine Verkürzung der Batterielebensdauer vermieden.



**WARNUNG:** Wenn Sie den Akku über einen längeren Zeitraum nicht verwenden, kann dies zu irreparablen Schäden am Akku führen. Achten Sie darauf, den Akku alle 3 Monate für eine halbe Stunde zu laden.



**WARNUNG!** Wenn Sie das Fahrrad über einen längeren Zeitraum nicht benutzen, empfehlen wir, den Akku zu entfernen.



**WARNUNG!** Wenn der Akku vollständig entladen ist, müssen Sie ihn sofort wieder aufladen. Zellen, die über längere Zeit leer bleiben, können irreparable Schäden erleiden.

## Verwenden Sie.

### 1. Schalten der Gänge

Ihre Schaltung besteht aus einer Kettenschaltung und 8 Pignons (8 Gänge). Jedes Ritzel besteht aus 11 bis 32 Zähnen. (Von der größten zur kleinsten). Um zu schalten, benutzen Sie den Auslöser am rechten Lenker Ihres Fahrrads.



### 2. Die elektronische Schaltung

Um Sie elektronisch zu unterstützen, ist Ihr Fahrrad mit 5 elektronischen Schaltstufen ausgestattet.

- 0: Es gibt keine elektrische Unterstützung. Sie können mit Ihrem E-Bike wie mit einem normalen Fahrrad fahren.
- 1: Diese Position unterstützt Sie leicht und ermöglicht es Ihnen, weniger Energie zu verbrauchen, so dass Sie längere Strecken zurücklegen können.
- 2: Dies ist die mittlere Position, die Kraft und Reichweite kombiniert.
- 3 : Hohe Position, Ihr Fahrrad verbraucht mehr Energie und ist auch leistungsfähiger
- 4: Höhere Position, die es Ihnen ermöglicht, einen Hügel schnell zu erklimmen.
- 5: Maximale Position.

Um die Unterstützungsstufe zu durchlaufen, müssen Sie die Tasten " + " und " - " die sich auf der Fernbedienung Ihres Fahrrads befindet.

### 3. Die Bedienung der elektrischen Unterstützung

Ihr Electric Powered Bike ist mit einem Elektromotor ausgestattet, der sich im Hinterrad befindet. Dieser Motor startet automatisch (wenn die Zündung eingeschaltet und die Batterie geladen ist), wenn Sie in die Pedale treten, und nur dann, wenn Sie in die Pedale treten.

Der Motor schaltet sich aus, wenn :

- Sie betätigen eine der beiden Bremsen
- Sie erreichen die Geschwindigkeitsbegrenzung von 25km/h

Dieses Prinzip ermöglicht es dem Motor, Ihnen die volle Leistung zu geben, wenn Sie sie brauchen, und spart Batteriestrom, wenn Sie absteigen oder in der Ebene starten. Mit diesem Energiemanagement können Sie eine größere Reichweite erzielen.

Die Reichweite Ihres Fahrrads hängt von mehreren Faktoren ab:

- **Das getragene Gewicht:** Die Leistung Ihres Fahrrads wird für eine durchschnittliche Belastung von 80 kg angegeben.
- **Die Außentemperatur:** Die Leistung Ihres Fahrrads wird für eine Außentemperatur von ca. 20°C angegeben.
- **Batterieverschleiß:** Ihre Batterie ist für eine stabile Leistung von 750 Ladezyklen ausgelegt, d. h. für eine durchschnittliche Nutzung von 3 Jahren). Nach diesen 750 Zyklen ist er noch betriebsbereit, aber seine Leistung kann abnehmen.
- **Beschaffenheit der Strecke:** Die angezeigte Reichweite wird auf flachem oder leicht hügeligem Gelände (10 bis 20 % Steigung) berechnet. Der Bereich variiert je nach Art des Bodens, der Anzahl der Hügel und Abfahrten auf Ihrer Strecke.

<b>Problem</b>	<b>Mögliche Ursache</b>	<b>Behebung</b>
Gerät funktioniert nicht	Batterie nicht geladen.	Laden Sie die Batterie und überprüfen Sie, ob die rote Anzeige leuchtet.
	Anschlüsse oder Kabel getrennt.	Überprüfen Sie den sicheren Sitz der Batterie im Produkt.
Betrieb nicht kontinuierlich	Batterie muss geladen werden.	Laden Sie die Batterie und überprüfen Sie, ob die rote Anzeige leuchtet.
	Batterie nicht vollständig geladen.	Das Netzkabel muss richtig verbunden sein.  Batterie muss ggf. ersetzt werden.
Betrieb wird plötzlich unterbrochen	Überlastung, Abschaltung	Überlastung kann Fehlfunktionen verursachen. Schalten Sie das Gerät aus, warten Sie 15 Sekunden und schalten Sie es dann erneut ein.
	Sicherung durchgebrannt	Durch Überlastung können Sicherungen durchbrennen; diese müssen dann ersetzt werden. Wenden Sie sich dafür an den Kundendienst. Überprüfen Sie vor diesem Schritt zunächst den Zustand aller Kabel und Anschlüsse.
Gerät fährt nur langsam	Bremsen nicht richtig eingestellt.	Überprüfen Sie die Bremsen und versuchen Sie, diese zu lockern. Falls dies nicht möglich ist, wenden Sie sich bitte an den Kundendienst.
	Überlastung	Überprüfen Sie, ob das Gewicht des Benutzers geringer ist als das weiter vorn genannte empfohlene Gewicht. Überprüfen Sie, ob Gegenstände vorhanden sind, die den ordnungsgemäßen Betrieb behindern.
	Schlechte Fahrtbedingungen.	Vergewissern Sie sich, dass Sie auf einem ebenen, trockenen und gleichmäßigen Boden fahren.
	Reifen / Räder beschädigt.	Überprüfen Sie den Zustand der Räder.

Für weitere Informationen wenden Sie sich an unseren Kundendienst unter der folgenden Adresse:

[Support@urbanglide.com](mailto:Support@urbanglide.com)

Auf unserem YouTube-Kanal finden Sie auch viele Tutorial-Videos zur Wartung und Instandhaltung Ihres Produkts:

[UrbanGlide Channel](#)

Zögern Sie nicht, uns in unseren sozialen Netzwerken Instagram und Facebook zu folgen, um unsere Neuigkeiten zu verfolgen.

Sie können die letzte Aktualisierung dieses Handbuchs in digitaler Form finden, indem Sie sich auf unserer Website anmelden:

[www.urbanglide.com](http://www.urbanglide.com)

*(betroffenes Vorlagenfeld).*

Die Papierversion wird Ihnen auf Anfrage bei unserem Kundendienst ausgehändigt.

*Alle Produktnamen, Logos und Warenzeichen sind Eigentum der jeweiligen Inhaber. Alle Firmen-, Produkt- und Dienstleistungsnamen, die in diesem Handbuch erwähnt werden, dienen nur zu Identifikationszwecken. Die Erwähnung dieser Namen, Logos und Marken stellt keine Empfehlung zur Verwendung dar.*

Urbanglide.fr



Urbanglide



Urbanglide Channel



## KONFORMITÄTSERKLÄRUNG ORIGINAL

Wir unterzeichneten PACT GROUP Hiermit erklären Sie, dass das Produkt.

**Modell:** URBANGLIDE EBIKE M1S

**Art:** Elektrofahrrad

**Funktion:** Vélo à assistance électrique, à pédalage assisté, équipé d'un moteur de 250W dont l'alimentation est réduite progressivement et finalement interrompue lorsque le véhicule atteint une vitesse de 25 Km/h, ou plus tôt, si le cycliste arrête de pédaler.

**Fertigungscharge:** 112021ICM1SGRSM0001 To 112021ICM1SGRSM0050 and 112021ICM1SGRLXL0001  
To 112021ICM1SGRLXL0050

**Baujahr:** 2021

Erfüllt alle folgenden Normen und technischen Richtlinien:

### RICHTLINIEN

2014/35/EU

### TEST STANDARD

EN 15194 :2017

Alle wurden von dem unten genannten Labor durchgeführt:

#### **TÜV Rheinland (Shanghai) Co., Ltd.**

No 177,178, Lane 777 West Guangzhong Road,  
Jing'an District, Shanghai, China  
Mail: service-gc@tuv.com Web: www.tuv.com

#### **Shenzhen Anbotek Compliance Laboratory Limited**

East of 4/F., Building A, Hourui No.3 Industrial Zone, Xixiang street Bao'an district.  
Shenzhen, Guangdong, China

#### **Kontaktdaten des Importeur:**

PACT GROUP  
33 rue du ballon  
93160 Noisy le Grand – France

#### **Kontaktdaten der Person, die berechtigt ist, das technische Dokument zu bearbeiten:**

Fung NIM  
33 rue du ballon  
93160 Noisy le Grand - France

Diese Erklärung wird unter der Verantwortung des Herstellers und gegebenenfalls seines Vertreters abgegeben

17/06/2021

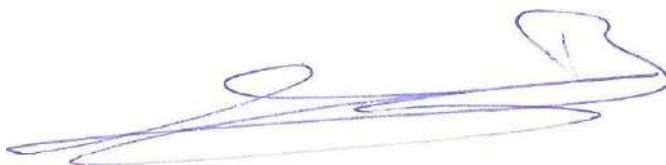

**Vertreter der Firma:**  
PACT GROUP  
33 rue du ballon –  
Noisy le Grand - France  
Maurice Bodokh  
CEO

*Urban* **Glide**

The logo features the word "Urban" in a black, cursive script font. Below it are three horizontal red lines that taper to the left. To the right of these lines is the word "Glide" in a bold, red, sans-serif font. The letter "G" is particularly large and stylized, with a white circular element inside its lower curve that contains a black wheel-like pattern.



# UrbanGlide

## MANUALE D'ISTRUZIONI BIKE M1S

PO2848



**URBANGLIDE** è un marchio importato dalla società PACT GROUP,  
Situato in 33 rue du Ballon - 93160 Noisy Le Grand - Francia

Urbanglide.fr



Urbanglide



Urbanglide Channel



## **Sicurezza e Precauzioni**

Leggere attentamente il manuale prima di utilizzare il prodotto e leggere i rischi e i consigli di sicurezza contenuti nel manuale. L'uso di un prodotto elettrico può essere pericoloso se l'utente non presta attenzione. L'uso improprio e il mancato rispetto delle istruzioni di sicurezza non si ripercuotono sull'azienda in caso di incidente. Autodeterminazione e buon senso sono necessari agli utenti per rilevare i possibili pericoli. Si prega di verificare le normative e le leggi vigenti nel proprio paese per sapere dove e come utilizzare legalmente il prodotto. Occorre rispettare le regole e le leggi relative a veicoli e pedoni.

- **Equipaggiamento protettivo**

Indossare sempre il seguente equipaggiamento protettivo:

- Casco approvato e certificato in base alla tua posizione
- Gomitiere e ginocchiere rinforzate
- Maglie a maniche lunghe e pantaloni lunghi
- Guanti
- Scarpe con suola di gomma, mai guidare a piedi nudi o con i sandali. Verificare che i lacci siano allacciati e tenerli il più lontano possibile dalle ruote e dal sistema interno.

- **Avvertenze per il guidatore**

L'utente non deve pesare più di 150 kg, le dimensioni e il peso non certificano completamente che l'utente avrà il pieno controllo del veicolo. È propria responsabilità assicurarsi che tutti gli utenti siano consapevoli dei rischi. L'età consigliata per l'utilizzo di questo prodotto è 14 anni. È propria responsabilità permetterne l'uso a un bambino minore tenendo conto delle sue capacità, maturità e abilità e osservanza delle regole. Non toccare il motore o i freni del prodotto immediatamente dopo l'uso, queste parti potrebbero essere estremamente calde.

- **Procedure e condizioni di guida**

Si prega di verificare le leggi e le norme vigenti nel proprio paese prima di utilizzare il prodotto. In Francia, la velocità lineare su terreno piano e una persona che non supera il carico massimo consentito è di 25km/h. Guardarsi intorno quando si utilizza il prodotto e prestare attenzione a tutti i possibili rischi. È importante rispettare i diritti e le proprietà di tutti. Per motivi di sicurezza, non premere l'acceleratore se non si è sul prodotto. Questo prodotto non è progettato per realizzare salti, acrobazie e slittamenti

Non guidare mai su strade, vicino a veicoli, scale, colline, piscine o altri corsi d'acqua. Si prega di tenere il manubrio con entrambe le mani. Non salire mai sul prodotto in più di una persona. Assicurarsi di tenere le dita e le altre parti del corpo lontano dalle parti calde durante l'uso (freno, motore, catena). Non utilizzare mai il prodotto con un lettore Mp3 o con lo smartphone in mano.

Non utilizzare mai il prodotto per trainare nulla, in quanto ciò potrebbe danneggiare i componenti e bruciare la batteria. Non mettere mai il prodotto a contatto con acqua, i componenti elettrici possono restarne danneggiati e creare una situazione pericolosa.

Utilizzare solo su superfici piatte e solide. Evitare superfici con ghiaia, buche, ghiaccio, che possono portare alla perdita di controllo del prodotto. Non guidare di notte o in aree in cui la visibilità è ridotta. Non guidare all'interno, dove ci sono tappeti in quanto potrebbero interferire. Il livello di pressione sonora di emissione ponderata A nella cabina di guida non deve superare i 70dB(A). Il valore totale delle vibrazioni a cui è esposto il sistema manobraccio non supera i 2,5m/s<sup>2</sup>, il valore quadratico medio quadratico massimo, ponderato in base alla frequenza, dell'accelerazione a cui è esposto l'intero corpo non supera 0,5m/s<sup>2</sup>. (Precisione di misura incerta)

Dopo ogni utilizzo, verificare che ogni pezzo sia nella posizione corretta e che non sia danneggiato. Prima di ogni utilizzo, verificare i seguenti punti:

- I freni sono in buone condizioni
- Tutti i componenti sono in buone condizioni e al proprio posto
- Le parti risultate difettose durante l'ultimo utilizzo sono state riparate o sostituite secondo le condizioni stabilite dal produttore.
- Le persone che si trovano in fase post-operatoria o sotto trattamento medico come: persone con problemi cardiaci, donne incinte, persone irresponsabili, persone con problemi alla schiena o al collo, non dovrebbero usare il prodotto.
- La pressione massima di gonfiaggio dei pneumatici è di 6,40 bar.

Le persone che hanno un monitoraggio o un trattamento medico come: persone con malattie cardiache, donne incinte, persone non responsabili, persone con problemi alla schiena o al collo, non dovrebbero usare il prodotto.

- **Utilizzo del caricatore**

Prima di utilizzare il prodotto, è necessario caricarlo. Potrebbe essere necessaria una lunga ricarica prima del primo utilizzo. Si prega di fare riferimento all'indicatore della batteria, è possibile caricare la batteria in qualsiasi momento per garantire la potenza costante. Non è necessario attendere che la batteria sia completamente scarica per caricarla.

Non utilizzare caricabatterie di altre marche, in quanto possono danneggiare la batteria del prodotto. Per garantire un normale ciclo di vita, è importante caricare la batteria almeno una volta ogni 3 mesi, anche se non si sta utilizzando il prodotto.

Evitare urti e contatto con l'acqua, in quanto tali fattori non sono coperti dalla garanzia e potrebbero danneggiare la batteria.

Il caricabatterie fornito è "intelligente", si fermerà al 100% della carica e non danneggerà la batteria.

Il caricatore deve essere in perfette condizioni durante ogni utilizzo, verificare i cavi, le condizioni delle estremità di connessione e i connettori. Se il prodotto non si carica, il caricabatterie potrebbe essere difettoso, deve essere sostituito.

Il caricabatterie deve essere utilizzato solo da un adulto, è importante scollegarlo da entrambi i lati quando non è in carica.

- **Batteria**

Non conservare la batteria a temperature estreme. Conservare a temperatura inferiore a 30°C e superiore a 0°C. Se non si utilizza il prodotto per 60-90 giorni, la batteria potrebbe deteriorarsi. Questa perdita di autonomia è dovuta alla mancanza di utilizzo e pertanto non è coperta dalla garanzia.

Alla fine del ciclo, la batteria deve essere smaltita separatamente dai rifiuti generici indifferenziati. Smaltire le batterie nei contenitori forniti a questo scopo. Il recupero e il riciclaggio delle batterie contribuiscono a proteggere l'ambiente e alla conservazione delle risorse materiali. Questo prodotto contiene una batteria agli ioni di litio, l'estinzione di un eventuale incendio deve essere effettuata con un estintore a polvere (classe d'incendio D).

- **Manutenzione**

Conservare il prodotto in un luogo asciutto e privo di polvere ed evitare di lasciarlo per troppo tempo in una zona umida o sotto il sole. Per pulire l'apparecchio, utilizzare un panno umido e un detergente delicato. Non usare alcol, benzina, cherosene o altri solventi chimici corrosivi per pulire l'apparecchio, in quanto ne danneggerebbero l'aspetto e la struttura.

Verificare costantemente le condizioni dei componenti del prodotto ; se una parte è danneggiata, sostituirla prima di utilizzare il prodotto. Se una parte non funziona, possono verificarsi cadute e lesioni.

- **Trasporto**

Se si desidera trasportare il prodotto così come la sua batteria per via aerea o con altri mezzi di trasporto, contattare preventivamente le autorità locali e il vettore per conoscere i possibili divieti e limiti di trasporto. Le batterie al litio sono considerate pericolose in molti paesi. Assicurarsi che l'accesso e il trasporto siano consentiti prima di mettersi in viaggio. La legge internazionale vieta il trasporto di batterie al litio per via aerea.

- **Uso del prodotto**

Per accendere il prodotto, premere il pulsante Power sul manubrio. Per andare avanti, premere l'acceleratore che si trova anche sul manubrio. Posizionare entrambi i piedi sul prodotto e premere il grilletto dell'acceleratore. Per frenare, utilizzare i freni a mano situati sul manubrio. È possibile utilizzare anche il parafango posteriore, se il prodotto ne è dotato. Prima di ogni utilizzo, verificare che le ruote non siano inceppate e che i freni funzionino. Per effettuare alcune regolazioni di base, in particolare la riproduzione del comando del freno, si prega di andare ai nostri video tutorial disponibili sul nostro canale YouTube: URBANGLIDE CHANNEL.

L'uso di questo tipo di prodotto per un lungo periodo di tempo può causare vibrazioni che possono essere sgradevoli, fare pause regolari. Per avvertire gli altri utenti della vostra presenza, utilizzate il clacson sul vostro manubrio, se il vostro prodotto ne è dotato.

- **Rebus**

QUESTO PRODOTTO CONTIENE BATTERIE DI LITIO CHE DEVONO ESSERE RICICLATE SICURAMENTE: La batteria deve essere rimossa prima dello smaltimento. Prima di fare qualsiasi cosa, ricordatevi di spegnerlo e di scollegarlo dalla presa di corrente.

- **Elenco delle parti soggette ad usura :**

Alcune parti richiedono la sostituzione a seconda del grado di usura e del tempo di utilizzo, è possibile ottenere i ricambi al seguente indirizzo (Sezione eBike M1) :

<https://boutique.urbanlglide.com>

<b><u>Ricambi</u></b>	<b><u>Criteri di sostituzione</u></b>	<b><u>Criteri di accettabilità</u></b>	<b><u>Metodo di sostituzione</u></b>	<b><u>Riferimenti</u></b>
Pneumatici	Perdita della forma originale, crepe, schegge o altri segni di usura		Video online su YouTube Urbanlglide Channel	3700092672464
Dischi freno	Rumore anomalo in frenata, basso spessore (<2,5 mm)	Guidare a 15Km/h Freno a 1m, il prodotto deve fermarsi.	Video online su YouTube Urbanlglide Channel	3700092672402 3700092672419
Guarnizioni dei freni	Rumore anomalo di frenata o rumore anomalo di sfregamento		Video online su YouTube Urbanlglide Channel	
Il cavo di comando del freno	Cavo di sfilacciamento		Video online su YouTube Urbanlglide Channel	Contattate il nostro servizio clienti
Nastri retroriflettenti	Quando si stacca		Video online su YouTube Urbanlglide Channel	Contattate il nostro servizio clienti
Cuscinetti	Rumori anomali		Contattate il nostro servizio clienti	Contattate il nostro servizio clienti

Le numéro de série dispose de l'année de fabrication en préfixe situé sur l'étiquette d'information de votre produit.

**AAAAMMXXXXXXXXXXXXXX**

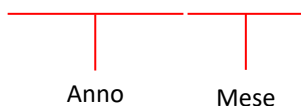

## **Introduzione**

Prima di usare la sua bicicletta elettrica URBANGLIDE, è importante leggere attentamente questo manuale d'uso. È importante informarsi sui regolamenti in vigore nella propria città, città, comune o paese prima di usare il prodotto. Non prestate la vostra bicicletta a qualcuno che non ha familiarità con questo tipo di prodotto.

Prima del primo utilizzo, così come per tutti gli altri utilizzi, controllare che tutte le parti siano correttamente assemblate e in buone condizioni. Se avete domande, non esitate a contattarci. Puoi anche visitare uno specialista vicino a te per analizzare e regolare al meglio la tua moto. È essenziale che le parti che assemblate voi stessi: guarnizione, manubrio, pedale, siano ben assemblate e controllate regolarmente.

Questa bicicletta è progettata per essere utilizzata su strade piane e in pendenza, ma anche su superfici miste come strade di montagna, strade forestali e strade di ghiaia. Tuttavia, non è progettato per il salto o i trucchi. Qualsiasi utente che non rispetti queste regole sarà ritenuto responsabile in caso di incidente.

### **A) Primo utilizzo**

- Controllare che il manubrio e l'attacco manubrio siano correttamente serrati.
- Controllare che viti, bulloni e altri dadi siano ben serrati.
- Controllare che i freni funzionino correttamente.
- Controllare la pressione e le condizioni degli pneumatici
- Controllare il funzionamento delle luci e dei riflettori
- Assicurarsi che la batteria sia completamente carica
- Inserire la batteria nella moto, girare la chiave per accendere la batteria.
- Avviare la moto premendo il pulsante di accensione sulla maniglia sinistra per 2 secondi.
- Una volta che il display è acceso, vi mostrerà lo stato della batteria, il livello di assistenza, il tempo, la distanza e la velocità.
- Il motore si avvia quando si inizia a pedalare. Prima di iniziare a pedalare, assicuratevi che la velocità di assistenza sia a 0.
- Per regolare il livello di assistenza, premere i pulsanti "+" e "-" sul display. Più alto è il livello, maggiore è l'assistenza.

### **B) Prima di ogni utilizzo**

- Controlla le condizioni dei tuoi pneumatici
- Controllare la pressione delle gomme
- Controllare che non manchino parti, bulloni, viti ecc.
- Controllare che i freni funzionino correttamente
- Controllare il funzionamento delle parti elettroniche
- Controllare che le luci funzionino e che i riflettori siano al loro posto.
- Controllare le condizioni e il funzionamento della batteria.

### **C) Serraggio consigliato**

- |  |        |
|--|--------|
| - Dadi dell'asse anteriore:                        | 46N.m  |
| - Dadi dell'asse posteriore                        | 70N.m  |
| - Bulloni di fissaggio del manubrio e dell'attacco | 12N.m  |
| - Bullone di espansione dell'attacco manubrio      | 10N.m  |
| - Dado del morsetto del reggisella                 | 5-8N.m |
| - Dado del morsetto della sella                    | 24N.m  |
| - Dado della leva del cambio                       | 4N.m   |
| - Dado del supporto posteriore                     | 8N.m   |
| - Dado supporto parafango                          | 8N.m   |

## Parti diverse



## Montaggio

Prima di usare la bicicletta, ci sono alcuni semplici passi di montaggio. Si prega di seguire questi passi per assemblare la bicicletta.

### **PASSO 1: DISIMBALLAGGIO**

Rimuovere tutti gli articoli dal cartone e controllare che nessuno di essi sia danneggiato. Rimuovere tutte le coperture in schiuma. Fate attenzione a non graffiare o danneggiare il prodotto quando tagliate i morsetti.

### **PASSO 2: MONTAGGIO DEL MANUBRIO**

Svitare le 4 viti dove si inseriscono i manubri. (1)

Inserire il manubrio in questa posizione, usare il segno per centrare il manubrio e installarlo nel miglior modo possibile. (2)

1

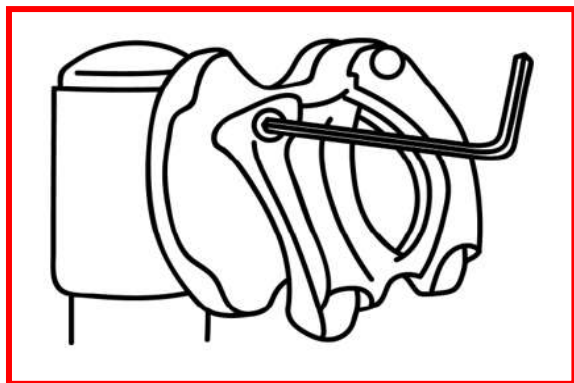

2

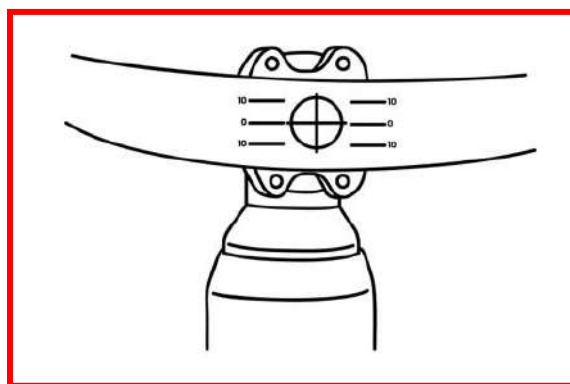

Rimettete la parte precedentemente svitata sul manubrio (3) e riavvitata con le 4 viti. Quando si stringe, assicurarsi di essere allineati con il segno sul manubrio.

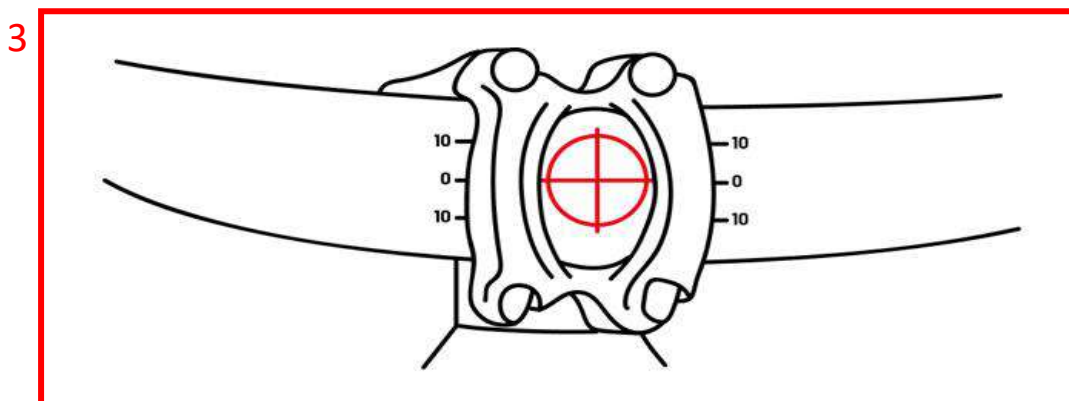

### **PASSO 3: MONTAGGIO DELLA SELLA**

Allentare il morsetto tirando la maniglia. (4) Quindi inserire la sella all'altezza desiderata. Si prega di notare che c'è un segno sul manubrio per indicare l'altezza minima alla quale si dovrebbe inserire la sella. (5) Se non osservate queste istruzioni, potreste danneggiare la vostra bicicletta e mettervi in pericolo. Poi stringi il morsetto saldamente e controlla che la tua sella sia stabile. Assicurati anche che la sella sia allineata correttamente con il telaio della tua bicicletta.

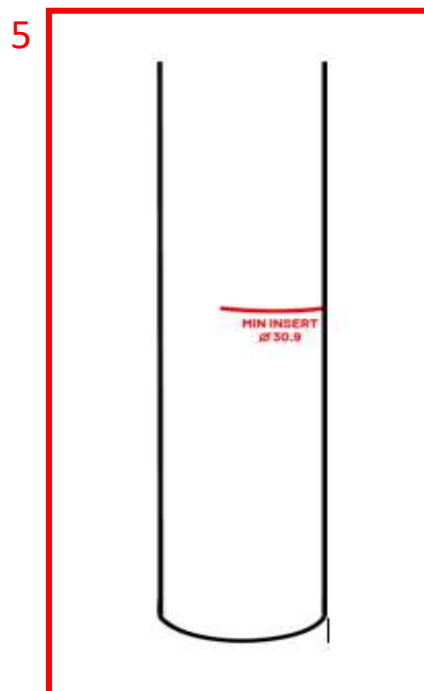
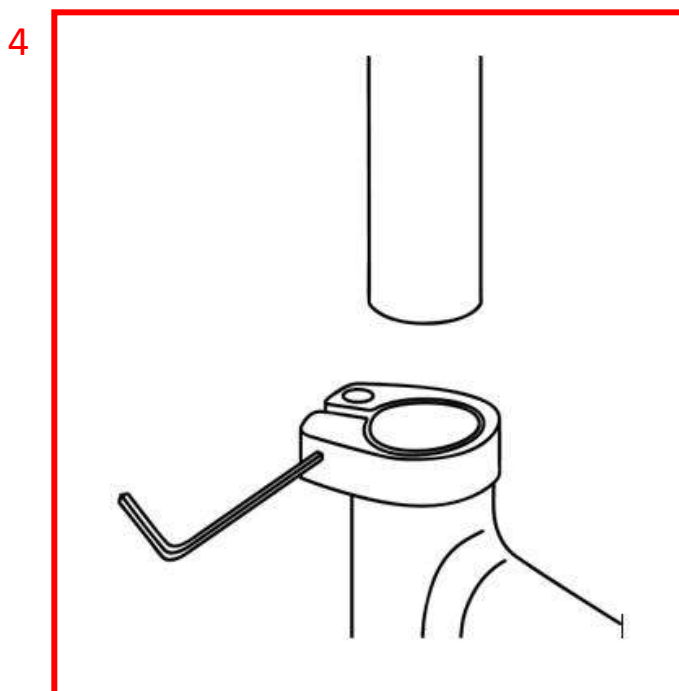

#### **PASSO 4: MONTAGGIO DEL PEDALE**

Su ogni pedale è indicata l'indicazione della sua posizione. (6) "R" per destra e "L" per sinistra. Una volta determinata la posizione, iniziate ad avvitare i pedali sul movimento centrale. La direzione in cui si avvitano i pedali è anche indicata sull'etichetta. (6) Poi avvita i tuoi pedali più saldamente. (7)

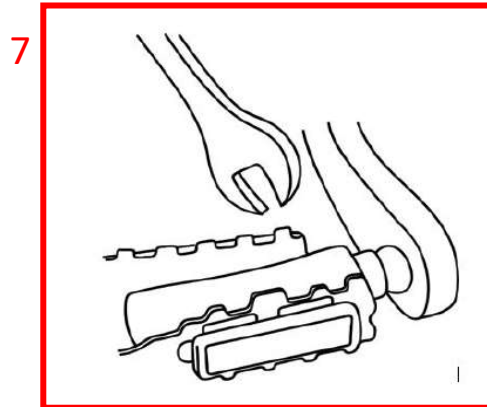
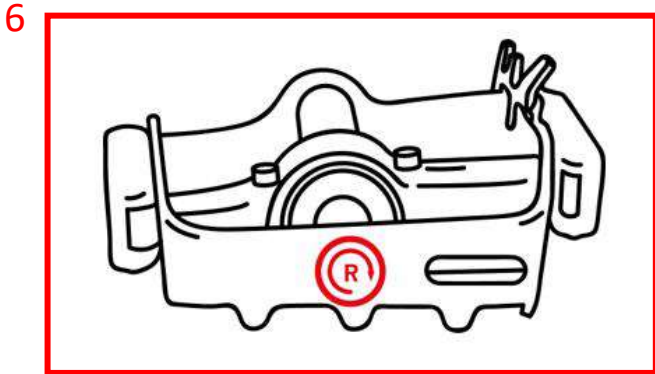

#### **PASSO 5: MONTAGGIO DELLA RUOTA ANTERIORE**

Per montare la ruota anteriore, usate l'asta di metallo nero con la leva di bloccaggio all'estremità. (8) Svitare l'estremità rotonda dell'asta metallica e rimuovere anche la molla.

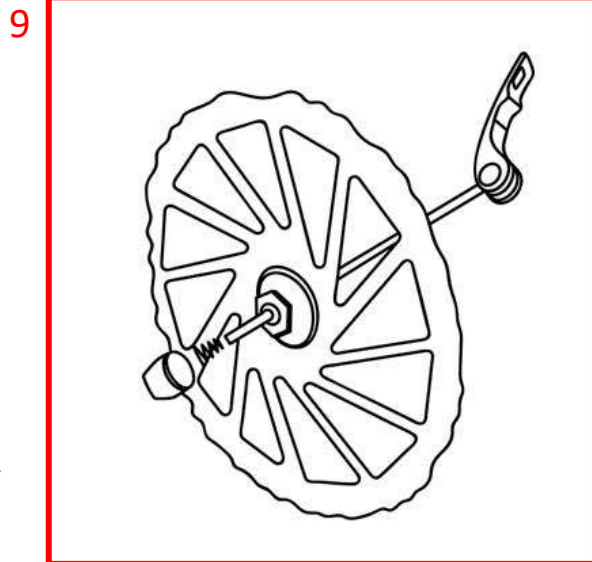
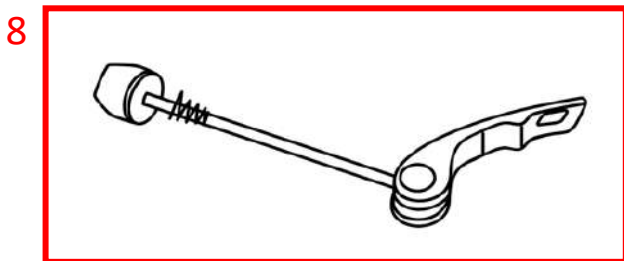

Inserire l'asta di metallo al centro della ruota. (9) **ATTENZIONE:** la leva di bloccaggio deve essere opposta alle pastiglie del freno sulla ruota. Una volta che l'asta è inserita nel centro della ruota, sostituire la molla e riavvitare l'estremità rotonda nella posizione originale. Stringere saldamente l'estremità rotonda e controllare che la molla sia ben posizionata.



Poi prendete la forcella anteriore. Rimuovere il coperchio al centro della forcella. (10)  
**IMPORTANTE!** Il sistema frenante è integrato nella forcella. Prima di iniziare il montaggio, rimuovere la linguetta di protezione situata nel sistema frenante. (11)

10

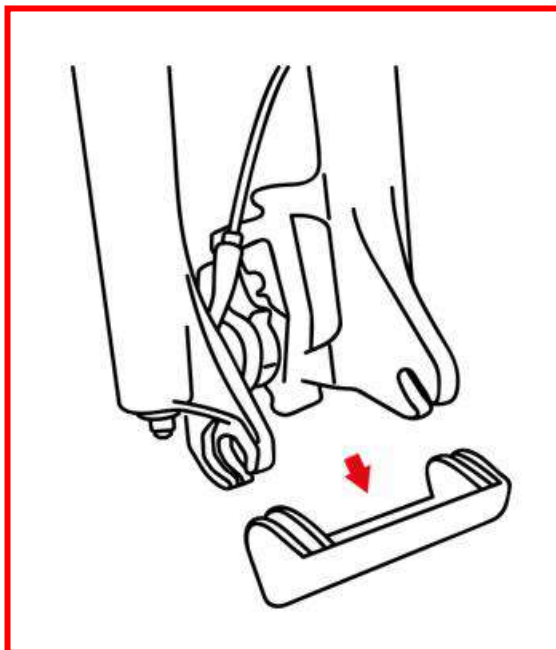

11

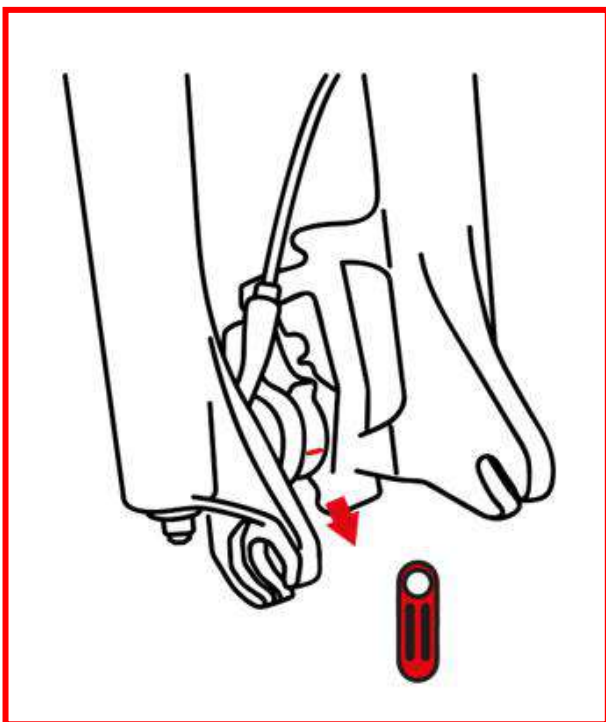

Poi inserire la forcella anteriore nella ruota anteriore. (12) **ATTENZIONE!** assicurarsi che la pastiglia del freno sulla ruota sia inserita nel sistema frenante. La pastiglia del freno dovrebbe adattarsi dove avete rimosso la linguetta. Posizionare i due ganci a forcella su entrambi i lati dell'asta di metallo.

12

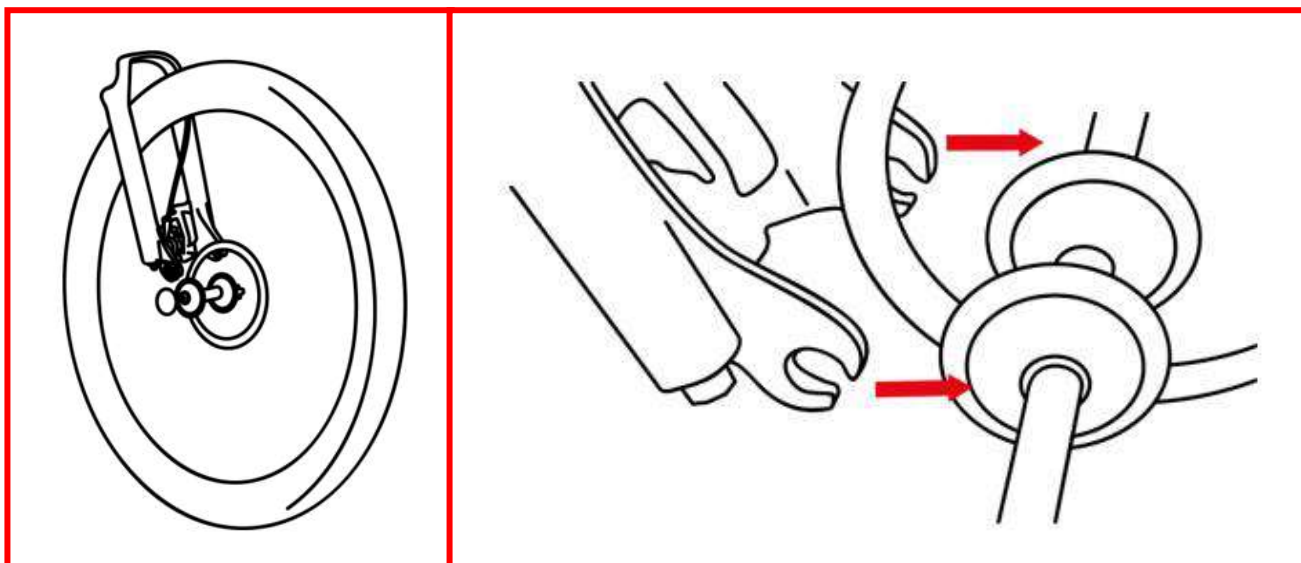

Una volta che la ruota è saldamente inserita nella forcella, stringere l'asta di metallo usando la leva di bloccaggio sulla forcella. (13)

Una volta completato il montaggio, assicurarsi che tutte le parti siano strette e regolate correttamente. Controllare che il sistema frenante sia posizionato correttamente e che la pastiglia del freno sia inserita.

Controllare che il manubrio sia dritto e stretto.

Controllare che la sella sia allineata con il quadrante della bicicletta e che sia ben stretta.

13

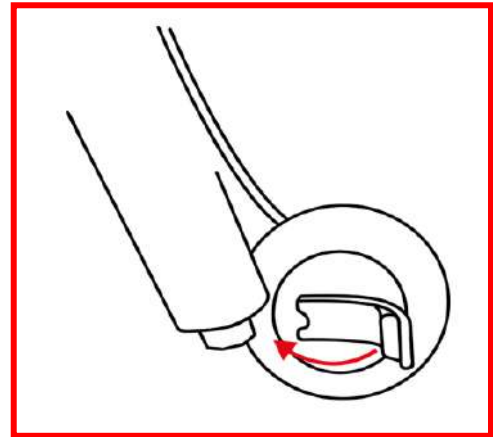

### **PASSO 5 : BATTERIA**

16

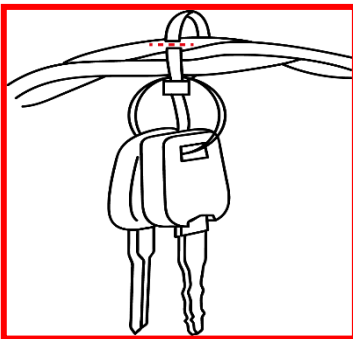

La tua batteria è rimovibile, puoi rimuoverla dalla tua moto per caricarla a casa, per esempio. Per farlo, prendete la chiave attaccata al vostro manubrio. (16)

Per rimuovere la tua batteria, inserisci la chiave nella porta della batteria, gira e rimuovi la batteria. Quando rimettete la batteria sulla vostra moto, assicuratevi di averla inserita e di aver sentito un "Click". Una volta inserita la batteria, gira la chiave e rimuovila.

### **PASSO 6 : COLLEGAMENTO**

Per mettere in moto la tua moto, collega il cavo di collegamento della batteria. (17)  
Seguite le frecce sul cavo e spingetelo dentro fino all'arresto. Una volta effettuati i collegamenti, accendere la batteria premendo il pulsante sul cavo. (18)

Se la batteria non si accende, seguite questi passi:

- Controlla le tue connessioni
- Controllare che la batteria sia inserita correttamente.
- Collega la tua batteria con il caricatore in dotazione

18

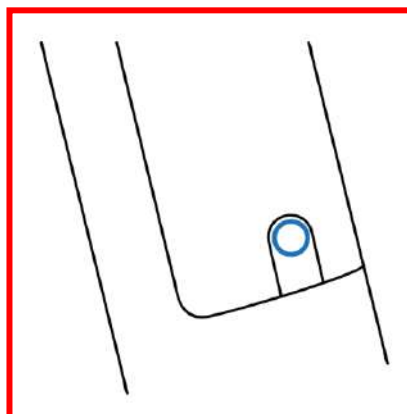

17

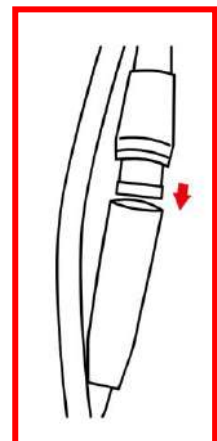

## UTILIZZANDO LO SCHERMO

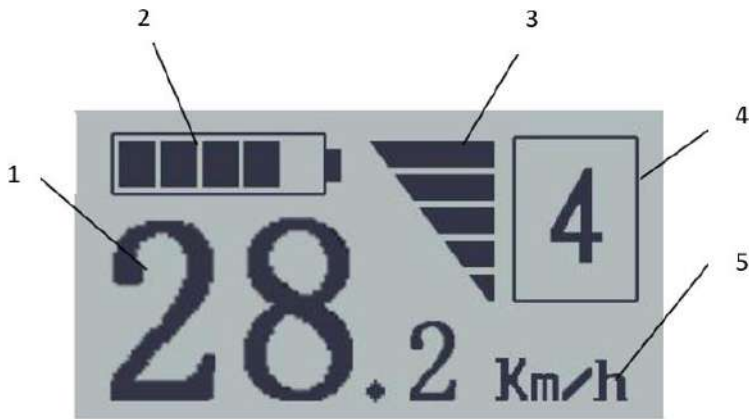

1	Velocità
2	Livello della batteria
3	Potenza
4	Livello di assistenza
5	Unità di misura



1	Abbassare il livello di assistenza
2	Modo
3	Aumentare il livello di velocità

Per accendere il prodotto, tenere premuto il pulsante "mode" per 2 secondi. Per spegnerlo, premere nuovamente questo pulsante per 2 secondi. La tua bicicletta andrà automaticamente a dormire dopo 10 minuti.

### MODALITÀ DI VISUALIZZAZIONE

Quando si accende la bicicletta, mostra automaticamente la velocità in tempo reale. È possibile cambiare la modalità di visualizzazione premendo una volta il pulsante "mode". Avete diverse modalità di visualizzazione come:

**Viaggio:** Questa modalità permette di vedere il numero di chilometri percorsi in un viaggio.

**ODO:** permette di vedere il chilometraggio totale della moto.

**Max:** ti permette di vedere la velocità massima che hai raggiunto con la tua moto.

**AVG:** La velocità media durante la tua corsa.

**Ridtime:** ti permette di vedere la durata del tuo viaggio.

### MODALITÀ DI ASSISTENZA ALL'AVVIAMENTO

Tenendo premuto il pulsante "-" sullo schermo, si attiva l'assistenza all'avviamento, la bicicletta avanza da sola fino a 6km/h.

### LUCE FRONTALE

Per accendere la luce anteriore del tuo prodotto, premi il pulsante "+" sullo schermo per 2 secondi. Fate lo stesso per spegnerlo.

### LIVELLO DI ASSISTENZA

Puoi variare il livello di assistenza premendo i pulsanti "+" e "-" sullo schermo. Più alto è il livello di assistenza, più il motore vi spingerà e vi assisterà.

## Caricatore

Hai 2 modi per caricare la tua moto:

Collega il tuo caricabatterie direttamente alla tua moto / Rimuovi la batteria e collega il tuo caricabatterie ad essa.

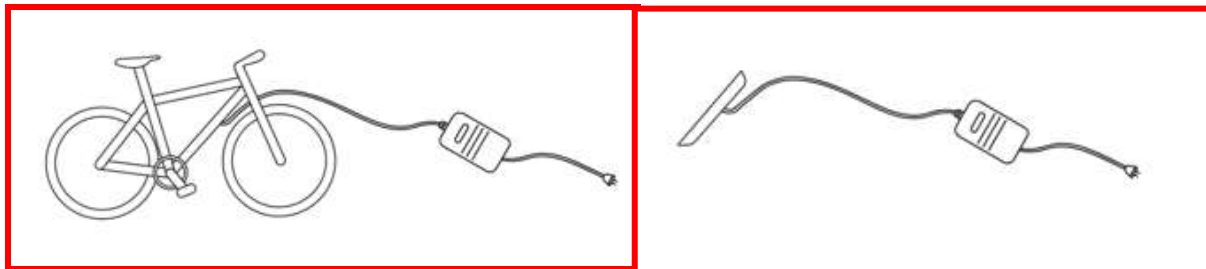

Il caricatore mostra due luci: Carica e potenza

Power ti dice che il caricabatterie è collegato a una fonte di alimentazione e può essere utilizzato.

Charge ti dice il livello di carica della tua batteria.



In carica



Ufficiale

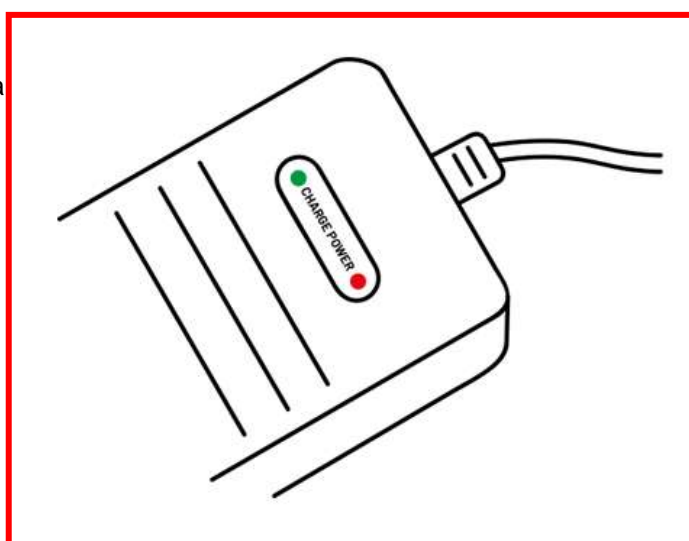

**ATTENZIONE:** scollegare il caricabatterie quando la batteria è carica. Questo eviterà di ridurre la durata della batteria.



**ATTENZIONE:** Il mancato utilizzo della batteria per un periodo di tempo prolungato può causare danni irreparabili alla batteria. Assicuratevi di caricare la batteria ogni 3 mesi per mezz'ora.



**ATTENZIONE:** se non si utilizza la moto per un lungo periodo di tempo, si consiglia di rimuovere la batteria.



**ATTENZIONE:** quando la batteria è completamente scarica, è necessario ricaricarla immediatamente. Le cellule che rimangono vuote per molto tempo possono subire danni irreparabili.

## Usa

### 1. Cambiare le marce

Il tuo cambio consiste in un deragliatore e 7 pignoni (7 marce). Ogni pignone è composto da 11 a 32 denti. (Dal più grande al più piccolo). Per cambiare le marce, usa il grilletto sul manubrio destro della tua moto.



### 2. Il cambio elettronico

Per assisterti elettronicamente, la tua bicicletta è dotata di 5 livelli di velocità elettronici.

- 0: Non c'è assistenza elettrica. Puoi guidare la tua e-bike come una bicicletta normale.
- 1: Questa posizione ti assiste leggermente e ti permette di consumare meno energia, permettendoti di fare viaggi più lunghi.
- 2: Questa è la posizione media, che combina potenza e portata.
- 3 : Posizione alta, la tua moto consuma più energia ed è anche più potente
- 4: Posizione più alta, permette di scalare rapidamente una collina.
- 5: Posizione massima.

Per scorrere il livello di assistenza, premi i pulsanti "+" e "-" sul display della tua moto.

### 3. Il funzionamento dell'assistenza elettrica

La sua bicicletta elettrica è dotata di un motore elettrico situato nella ruota posteriore. Questo motore si avvia automaticamente (se l'accensione è inserita e la batteria è carica) quando si pedala e solo quando si pedala.

Il motore si spegne quando :

- Si applica uno dei due freni
- Raggiungi il limite di velocità di 25km/h

Questo principio permette al motore di darvi piena potenza quando ne avete bisogno e di risparmiare la batteria quando siete in discesa o in fase di lancio su terreno pianeggiante. Questa gestione dell'energia permette di acquisire una gamma più lunga.

L'autonomia della tua moto dipende da diversi fattori:

- **Il peso trasportato:** le prestazioni della vostra bicicletta sono date per un carico medio di 80 kg.
- **Temperatura esterna:** Le prestazioni della vostra bicicletta sono date per una temperatura esterna di circa 20°C.
- **Usura della batteria:** la tua batteria è progettata per fornire prestazioni stabili per 750 cicli di carica, cioè un uso medio di 3 anni). Dopo questi 750 cicli, è ancora operativo, ma le sue prestazioni possono diminuire.
- **La natura del percorso:** l'autonomia visualizzata è calcolata su un terreno pianeggiante o leggermente collinare (dal 10 al 20% di probabilità). L'autonomia varia a seconda del tipo di terreno, del numero di colline e di discese sul tuo percorso.

## RISOLUZIONE DEI PROBLEMI

<b>Problema</b>	<b>Possibile causa</b>	<b>Soluzione</b>
<b>Il prodotto non funziona.</b>	La batteria non è carica.	Caricare la batteria, controllare se la luce rossa è accesa.
	I collegamenti o i cavi sono scollegati.	Controllare che la batteria sia saldamente inserita nel prodotto
<b>Non funziona in modo continuo</b>	La batteria deve essere caricata.	Caricare la batteria, controllare se la luce rossa è accesa.
	La batteria non è completamente carica.	Assicurarsi che il cavo di alimentazione sia ben collegato. Potrebbe essere necessario sostituire la batteria.
<b>Ha smesso improvvisamente di funzionare</b>	Sovraccarico, cut-off	Il sovraccarico può causare il guasto del prodotto. Spegnerlo, attendere 15 secondi, poi riaccenderlo.
	Fusibile bruciato	Prima di questo, controllare lo stato di tutti i cavi e connettori.
<b>Si muove lentamente</b>	I freni non sono regolati correttamente.	Controllare le condizioni dei freni e cercare di allentarli. Se ciò non dovesse funzionare, contattare il servizio di assistenza post-vendita.
	Si è sovraccaricato	Controllare che l'utente pesi meno del peso precedentemente raccomandato. Controllare che non vi siano oggetti che ostacolano il corretto funzionamento del prodotto.
	Cattive condizioni di guida.	Assicurarsi di essere su un terreno pianeggiante, asciutto e costante.
	Le gomme/ruote sono danneggiate.	Controllare le condizioni delle ruote del prodotto.

Per qualsiasi informazione, contatta il nostro servizio post-vendita al seguente indirizzo:

[Support@urbanglide.com](mailto:Support@urbanglide.com)

Troverai anche molti video tutorial relativi alla manutenzione e alla manutenzione del tuo prodotto sul nostro canale YouTube:

[UrbanGlide Channel](#)

Infine, non esitare a seguirci sui nostri social network Instagram e Facebook per seguire le nostre novità.

Potete trovare l'ultimo aggiornamento di questo manuale in formato digitale collegandovi al nostro sito web :

[www.urbanglide.com](http://www.urbanglide.com)

*(Campo del modello interessato).*

La versione cartacea vi sarà consegnata su richiesta al nostro servizio clienti.

*Tutti i nomi dei prodotti, i loghi e i marchi registrati sono di proprietà dei rispettivi proprietari. Tutti i nomi di società, prodotti e servizi menzionati in questo manuale sono solo a scopo di identificazione. La menzione di questi nomi, loghi e marchi non costituisce una raccomandazione per l'uso.*

Urbanglide.fr



Urbanglide



Urbanglide Channel



## DICHIARAZIONE DI CONFORMITÀ ORIGINALE

Ci iscriviamo a PACT GROUP con la presente dichiarando che il prodotto.

**Modello:** URBANGLIDE EBIKE M1S

**Tipo:** Bicicletta elettrica

**Función:** Bicicletta elettrica

**Descripción del producto:** Bicicletta elettrica a pedalata assistita, dotata di un motore da 250W la cui alimentazione viene gradualmente ridotta e infine interrotta quando il veicolo raggiunge una velocità di 25 Km/h, o prima, se il ciclista smette di pedalare

**Lotto di produzione :** 112021ICM1SGRSM0001 To 112021ICM1SGRSM0050 and 112021ICM1SGRLXL0001 To 112021ICM1SGRLXL0050

**Anno di fabbricazione :** 2021

Soddisfa tutti gli standard e le direttive tecniche di seguito:

### DIREETIVE

2014/35/EU

### NORME

EN 15194 :2017

di seguito:

#### TÜV Rheinland (Shanghai) Co., Ltd.

No 177,178, Lane 777 West Guangzhong Road,  
Jing'an District, Shanghai, China  
Mail: service-gc@tuv.com Web: www.tuv.com

#### Shenzhen Anbotek Compliance Laboratory Limited

East of 4/F., Building A, Hourui No.3 Industrial Zone, Xixiang street Bao'an district.  
Shenzhen, Guangdong, China

#### Dati di contatto del importatore:

PACT GROUP  
33 rue du ballon  
93160 Noisy le Grand – France

#### Dati di contatto della persona autorizzata a modificare il documento tecnico:

Fung NIM  
33 rue du ballon  
93160 Noisy le Grand - France

Questa dichiarazione sarà rilasciata sotto la responsabilità del fabbricante e, se del caso, del suo rappresentante.

17/06/2021

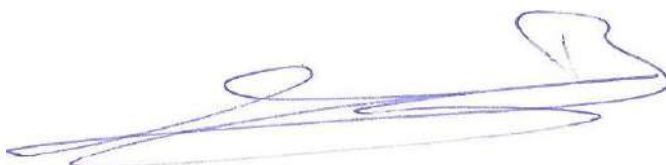

#### Rappresentante della società:

PACT GROUP  
33 rue du ballon –  
Noisy le Grand - France  
Maurice Bodokh  
PDG



*Urban* **Glide**

The logo features the word "Urban" in a black, cursive script font. Below "Urban" are three horizontal red lines that taper to the left. To the right of these lines is the word "Glide" in a bold, red, sans-serif font. The letter "G" is significantly larger than the other letters in "Glide". Inside the circular part of the "G", there is a small white circle containing a black silhouette of a wheel with spokes.



# MANUAL DE INSTRUÇÕES

## BIKE M1S

PO2848



**URBANGLIDE** é uma marca importada pela empresa PACT GROUP,  
Localizada na 33 rue du Ballon - 93160 Noisy Le Grand - France

Urbanglide.fr



Urbanglide



Urbanglide Channel



## **Segurança e precaução**

Leia o manual cuidadosamente antes de utilizar o produto, e leia os riscos e as dicas de segurança contidas no manual. A utilização de um produto elétrico pode ser perigosa se o utilizador não agir cuidadosamente. A má utilização e a violação destas instruções de segurança não afetam a empresa em caso de acidente. Os utilizadores deverão recorrer à sua avaliação das situações e ao senso comum para detetar possíveis perigos. Verifique os regulamentos e legislações atualmente em vigor no país onde se encontra e relativas à utilização legal do seu produto. Deve respeitar as regras e leis aplicáveis a veículos e pedestres.

### **Equipamento de proteção**

Use sempre os seguintes equipamentos de proteção:

Capacete aprovado e certificado de acordo com a sua localização  
Joelheiras e cotoveleiras  
Camisola de manga comprida e calças  
Luvas  
Sapatos com sola de borracha, nunca conduza descalço ou de sandálias. Certifique-se de que apertou os atacadores dos sapatos, e mantenha-os o mais longe possível das rodas e do sistema interno.

### **Recomendações para o condutor**

O utilizador não deve pesar mais de 150 kg, o tamanho e o peso não garantem que o utilizador tenha total controlo sobre o veículo. É da sua responsabilidade garantir que todos os utilizadores estão cientes dos riscos. A idade recomendada para utilizar este produto é 14 anos.

É da sua responsabilidade garantir que a criança pequena está ciente das suas capacidades, maturidade e capacidade de seguir as regras. Não toque no motor nem nos travões do produto imediatamente após a sua utilização, estas peças poderão estar extremamente quentes.

### **Procedimentos e condições de condução**

Verifique as leis e regras atualmente em vigor no seu país antes de utilizar o produto. Em França, a velocidade linear em terreno plano e uma pessoa que não exceda a carga máxima admissível é de 25km/h. Preste atenção ao usar o produto, e concentre-se em todos os riscos possíveis. É importante respeitar os direitos e a propriedade de todos. Para sua segurança, não inicie o acelerador se não se encontrar a usar o produto. Este produto não foi concebido para dar saltos, fazer acrobacias e derrapagens.

Nunca conduza em estradas, perto de veículos, escadas, subidas, piscinas ou outros riachos. Segure os manípulos com as duas mãos. Nunca entre no produto com mais de uma pessoa. Certifique-se de que mantém os seus dedos e outras partes do seu corpo longe de peças quentes durante a utilização (Travão, motor, corrente). Nunca use o produto juntamente com um leitor de MP3, ou com o seu smartphone na mão. Nunca use o produto para puxar nenhum objeto, isto poderá danificar os componentes e desgastar a bateria. Nunca coloque o produto em contacto com água, os componentes elétricos podem ser danificados e criar uma situação perigosa.

Apenas ande sobre superfícies planas e sólidas. Evite superfícies com gravilha, buracos, gelo, que podem levar à perda de controlo do produto. Não conduza à noite nem em áreas com visibilidade reduzida. Não conduza em áreas fechadas onde a presença de carpetes possa interferir com o produto. O nível de pressão sonora de emissão ponderado A na cabina do maquinista não deve exceder 70dB(A). O valor total das vibrações a que o sistema mão-braço está exposto não excede 2,5m/s<sup>2</sup>, o valor médio quadrático da aceleração a que todo o corpo está exposto não excede 0,5m/s<sup>2</sup>. (Precisão de medição incerta)

Após cada utilização, verifique se as peças se encontram no seu devido lugar, e se não se encontram danificadas. Antes de cada utilização, verifique os seguintes pontos:

- Os travões encontram-se em bom estado
- Todos os componentes estão em bom estado e nos seus devidos lugares
- As peças defeituosas na última utilização foram reparadas e substituídas de acordo com as condições do fabricante.
- A pressão máxima de enchimento dos pneus é de 6,40 bar.

### **Utilização do carregador**

Necessita de carregar este produto antes de o utilizar. Poderá ser necessário efetuar um carregamento longo antes da primeira utilização. Consulte o indicador de bateria, deve carregar a sua bateria a qualquer momento, de forma a garantir uma potência constante. Não precisa de esperar até a bateria estar totalmente descarregada para a carregar. Não use um carregador de outra marca, estes podem danificar a bateria do seu produto. Para garantir um ciclo de vida normal, é importante carregar a sua bateria pelo menos uma vez a cada 3 meses, mesmo se não utilizar o produto.

Evite choques e contacto com a água, estes fatores não são cobertos pela garantia e podem danificar a bateria.

O carregador fornecido é "inteligente", este irá para quando a carga estiver a 100%, e não danificará a bateria.

O carregador deverá encontrar-se em perfeitas condições durante cada utilização, verifique os fios, o estado das extremidades de ligação e dos conectores. Se o produto não estiver a carregar, o carregador poderá apresentar defeito e necessitar de ser substituído.

O carregador apenas deve ser utilizado por um adulto, é importante desligá-lo de ambos os lados quando não estiver a carregar.

### **Bateria**

Não guarde a bateria sob temperaturas extremas. Guardar a menos de 30 ° C e acima de 0 ° C. Se não usar o seu produto durante 60-90 dias, a bateria poderá piorar. Esta perda de autonomia deve-se à falta de utilização, e portanto, não é coberta pela garantia.

No fim do ciclo de vida, deve eliminar a bateria separada de outros resíduos genéricos indiferenciados. Elimine as baterias nos contentores fornecidos para este fim. A recuperação e a reciclagem das baterias contribui para a proteção do ambiente e para a conservação dos recursos materiais. Este produto contém uma bateria de iões de lítio, a extinção de um possível incêndio deve ser feita com um extintor de pó (classe de fogo D).

### **Manutenção**

Guarde o seu produto num local seco e sem pó, e evite deixá-lo em áreas húmidas ou ao sol durante longos períodos de tempo. Use um pano húmido e um detergente suave para limpar o seu eletrodoméstico. Não use álcool, gasolina, querosene, ou outros químicos solventes corrosivos para limpar o seu eletrodoméstico, tal irá danificar o seu aspeto e estrutura.

Verifique constantemente o estado dos componentes do seu produto, se alguma peça se encontrar danificada, substitua-a antes de utilizar o produto. Se alguma peça não estiver a funcionar, tal poderá resultar em falhas do equipamento ou ferimentos.

### **Transporte**

Se pretender transportar o seu produto por via aérea ou outros meios de transporte, assim como a respetiva bateria, entre em contacto com as autoridades locais e com a transportadora com antecedência para obter as possíveis proibições e limites de transporte. As baterias de lítio são consideradas perigosas em muitos países. Certifique-se de que os acessos e transporte são permitidos antes de viajar. A legislação internacional proíbe o transporte de baterias de lítio por via aérea.

### **Utilização do produto**

Para ligar o seu produto, prima o botão Power no seu guiador. Para avançar, pressione o acelerador também localizado no seu guiador. Colocar ambos os pés sobre o produto e apertar o gatilho do acelerador. Para travar, utilizar os travões de mão localizados no guiador. Também pode utilizar o pára-lamas traseiro, se o seu produto estiver equipado com um. Antes de cada utilização, é favor verificar se as rodas não estão encravadas e se os travões estão a funcionar. A fim de fazer alguns ajustes básicos, especialmente o jogo de controlo de travagem, por favor vá aos nossos vídeos tutoriais disponíveis no nosso canal YouTube: URBANGLIDE CHANNEL.

A utilização deste tipo de produto durante um longo período de tempo pode causar vibrações que podem ser desagradáveis, fazer pausas regulares. Para avisar os outros utilizadores da sua presença, use a buzina no seu guiador, se o seu produto estiver equipado com uma.

### **Rebus**

ESTE PRODUTO CONTÉM BATERIAS DE LÍTIO QUE DEVEM SER RECICLADAS SEGURAMENTE: A bateria deve ser removida antes de ser eliminada. Antes de fazer qualquer coisa, lembre-se de o desligar e desligar da tomada eléctrica.

**Listagem de peças sujeitas a desgaste :**

Algumas peças necessitam de substituição em função do grau de desgaste e do tempo de utilização, pode obter peças sobressalentes no seguinte endereço (Secção eBike M1) :

<https://boutique.urbanglide.com>

<b><u>Peças sobressalentes</u></b>	<b><u>Critérios de Substituição</u></b>	<b><u>Critérios de Aceitabilidade</u></b>	<b><u>Método de substituição</u></b>	<b><u>Referências</u></b>
Pneus	Perda da forma original, fissuras, lascas ou outros sinais de desgaste		Vídeo online no YouTube Urbanglide Channel	3700092675045
Discos de travão	Ruído anormal na travagem, baixa espessura (<2,5mm)	Conduzir a 15Km/h Travar a 1m, o produto deve parar.	Vídeo online no YouTube Urbanglide Channel	3700092662854
Guarnições de travões	Ruído anormal de travagem ou ruído anormal de fricção		Vídeo online no YouTube Urbanglide Channel	
O cabo de controlo do travão	Fraccionamento do cabo		Vídeo online no YouTube Urbanglide Channel	Contacte o nosso serviço ao cliente
Fitas retrorreflectoras	Quando sai		Vídeo online no YouTube Urbanglide Channel	Contacte o nosso serviço ao cliente
Rolamentos	Ruídos anormais		Contacte o nosso serviço ao cliente	Contacte o nosso serviço ao cliente

O número de série tem o ano de fabrico como um prefixo localizado na etiqueta de informação do seu produto :

**AAAAMMXXXXXXXXXXXXXX**

Ano

Mês

## Peças diferentes



## Montagem

Antes de utilizar a sua bicicleta, há algumas etapas simples de montagem. Por favor, siga estes passos para montar a sua bicicleta.

### PASSO 1 : DESALLAGE

Retirar todos os componentes da caixa e verificar se estão danificados. Remover todos os protectores de espuma. Ter cuidado para não riscar ou danificar o produto ao cortar as pinças

### PASSO 2 : MONTAGEM DO GUIADOR

Desparafusar os 4 parafusos onde o guiador deve ser inserido. (1)

Insira o guiador neste local, use a marca para centrar o seu guiador e instale-o, na melhor das hipóteses. (2)

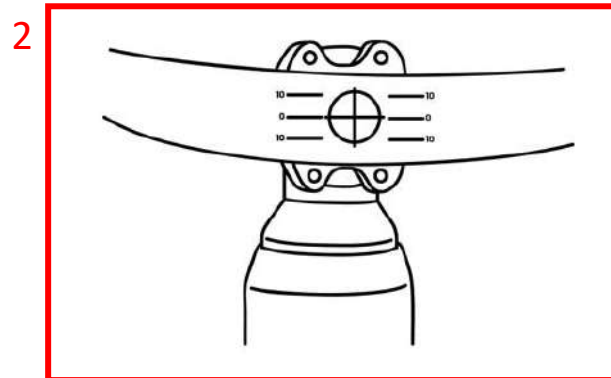
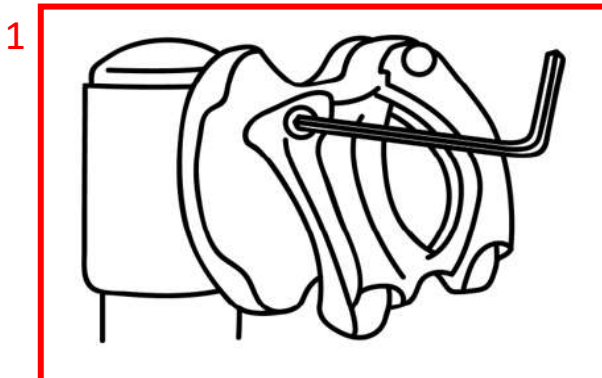

Volte a colocar a peça desaparafusada anteriormente no guidador (3), depois aparafuse-a novamente no lugar com os 4 parafusos. Durante o seu aperto, certifique-se de que está alinhado com a marca localizada no guidador.

3

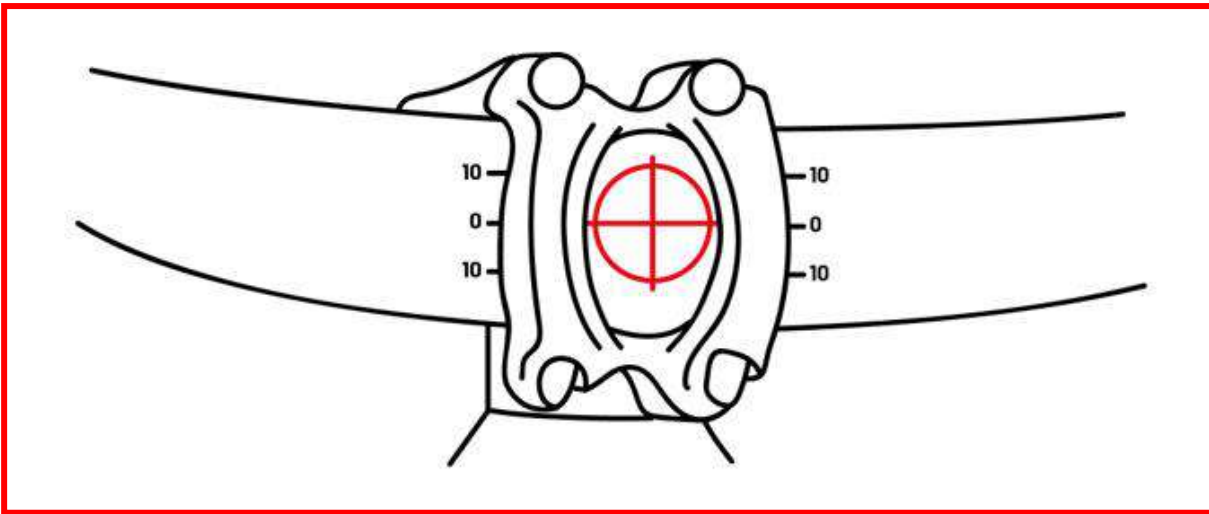

### **PASSO 3: MONTAR A SELA**

Soltar a braçadeira puxando a pega. (4) Depois inserir a sela à altura desejada. Note-se que uma marca no caule indica a altura mínima em que a sela deve ser inserida. (5) Não o fazer pode resultar em danos na sua bicicleta e colocá-lo em risco. Depois aperte firmemente a braçadeira e verifique se a sua sela está estável. Certifique-se também de que está alinhado com o quadro da sua bicicleta.

4

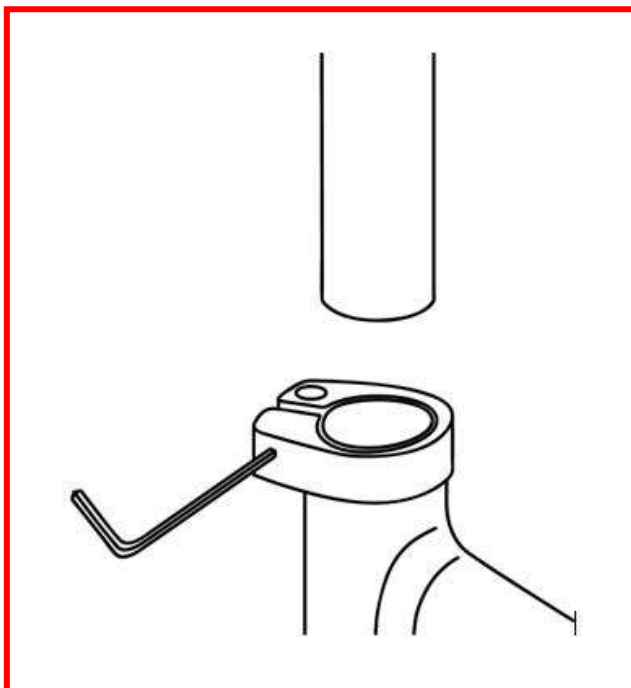

5

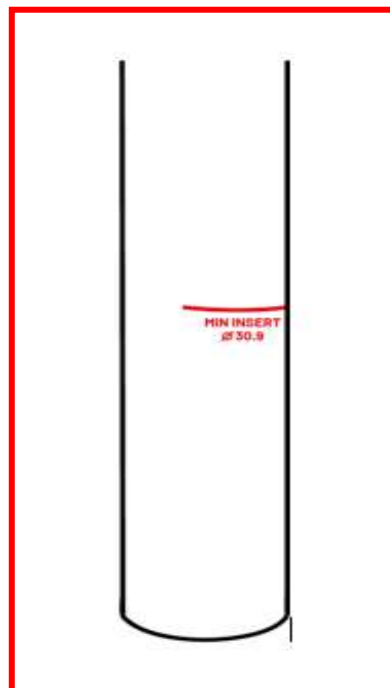

### **PASSO 3: MONTAGEM DOS PEDAIS**

Cada pedal é marcado com a sua localização. (6) "R" para a direita e "L" para a esquerda. Uma vez determinado o local, começar a aparafusar os pedais na placa de pedais. A etiqueta também mostra a direcção em que o pedal deve ser enroscado. (6) Depois aparafusar os seus pedais com mais firmeza. (7)

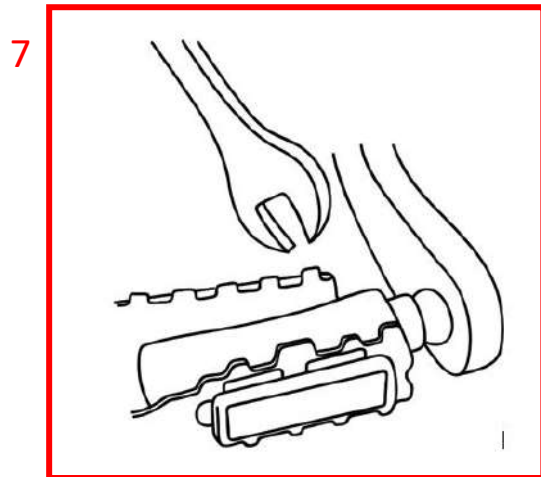
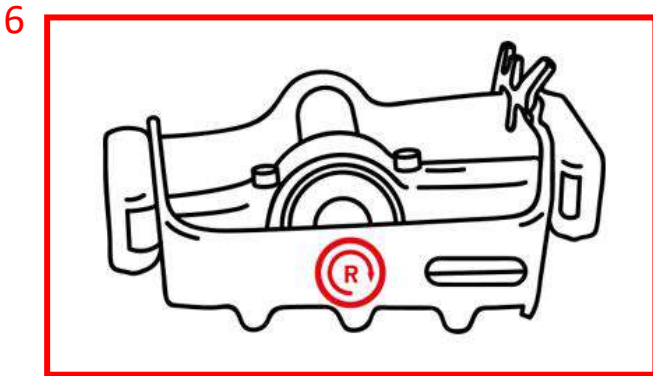

### **PASSO 4: MONTAGEM DA RODA DIANTEIRA**

Para montar a roda dianteira, utilizar a haste de metal preto com a alavanca de bloqueio na extremidade. (8) Desaparafusar a extremidade redonda da haste metálica e também remover a mola.

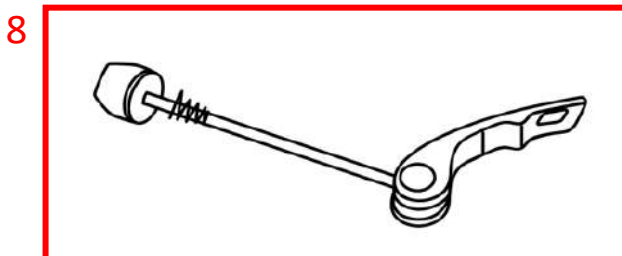

Inserir o pino metálico no centro da roda. (9)  
**CUIDADO!** A alavanca de bloqueio deve ser oposta às pastilhas de travão da roda. Uma vez inserida a haste no centro da roda, substituir a mola e aparafusar novamente a extremidade redonda no seu lugar. Apertar firmemente a extremidade redonda e verificar se a mola está devidamente assentada.

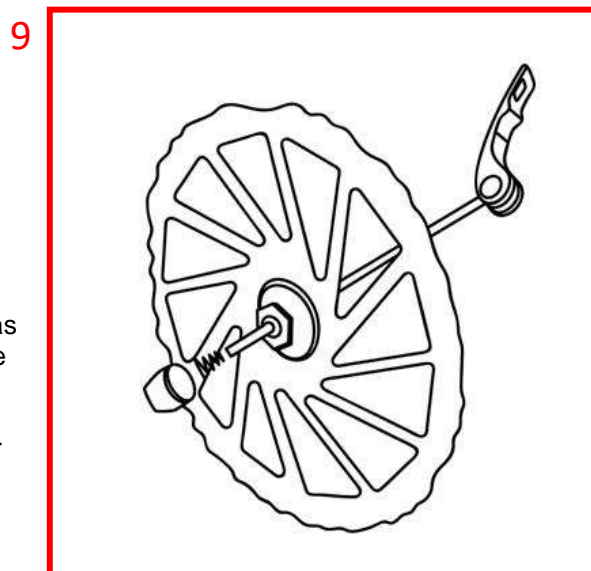



Em seguida, tomar o garfo dianteiro. Retirar a tampa do centro do garfo. (10)

10

IMPORTANTE! O sistema de travagem está integrado no garfo, antes de iniciar a montagem, remover a aba de protecção no sistema de travagem. (11) Em seguida, tomar o garfo dianteiro. Retirar a tampa do centro do garfo. (10)

11

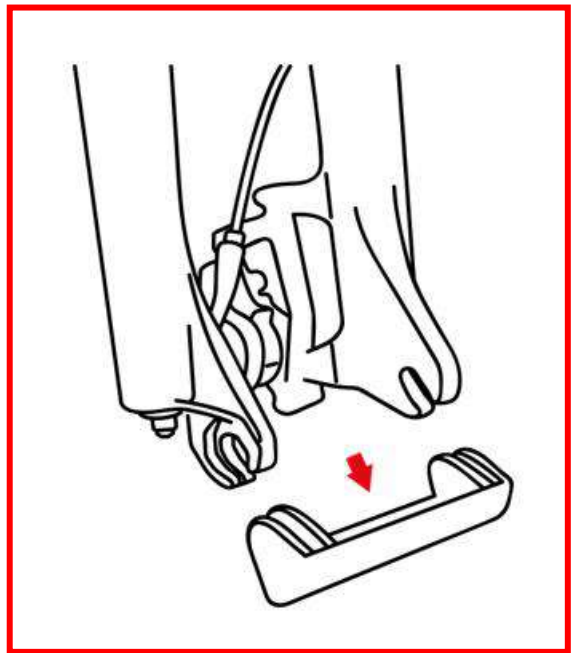
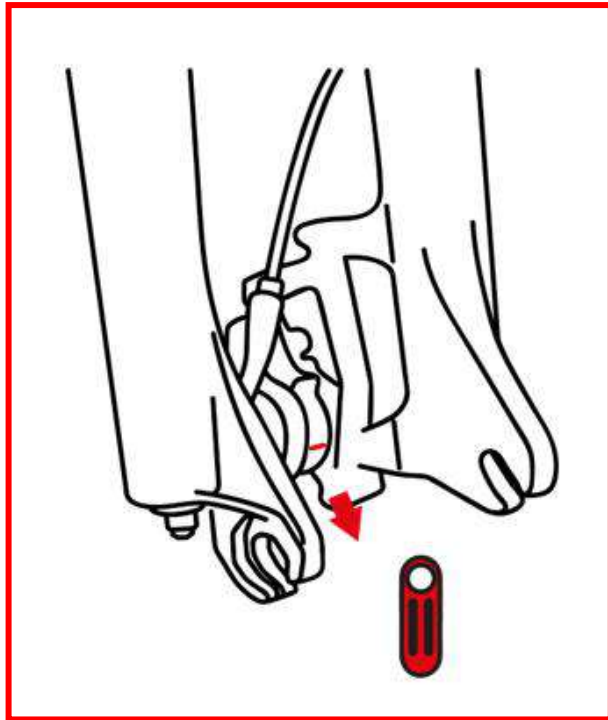

Em seguida, inserir o garfo dianteiro na roda dianteira. (12) CUIDADO: Certifique-se de que a pastilha de travão da roda está devidamente inserida no sistema de travagem. A pastilha de travão deve caber onde se retirou a pastilha. Colocar os dois ganchos de forquilha de cada lado da haste metálica.

12

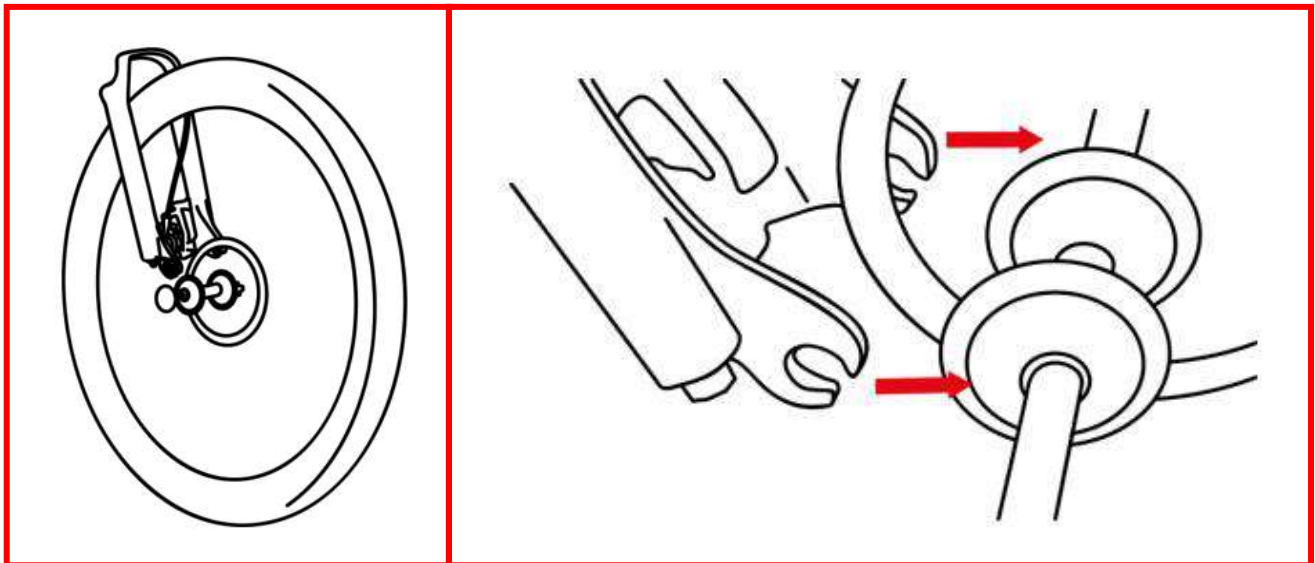

Quando a roda estiver devidamente inserida no garfo, apertar a haste metálica com a alavanca de bloqueio na haste metálica. (13)

Uma vez concluída a montagem, certifique-se de que todas as peças estão apertadas e bem ajustadas. Verificar se o sistema de travagem está correctamente posicionado e se a pastilha de travão está inserida.

Verificar se o guiador está direito e apertado.

Verificar se o selim está alinhado com o mostrador da bicicleta, e se está bem apertado.

13

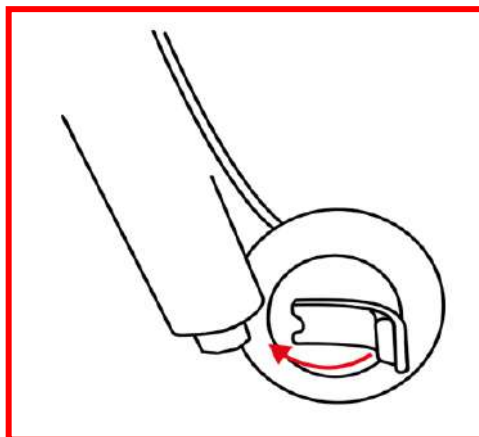

### **PASSO 5 : BATEDOR**

14

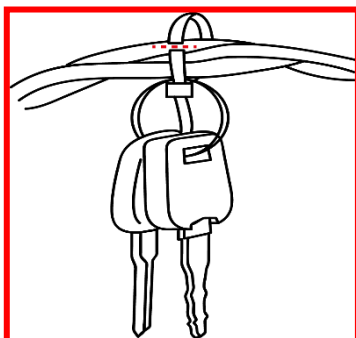

A sua bateria é removível, pode retirá-la da sua bicicleta para a carregar em casa, por exemplo. Para o fazer, utilize a chave que se encontra no seu guiador. (14) Para remover a sua bateria, introduza a chave na porta prevista para o efeito, rode e retire a bateria. Quando voltar a colocar a bateria na sua bicicleta, certifique-se de que a bloqueou e de que ouve um clique. Uma vez inserida a bateria, rode a chave e retire-a.

### **PASSO 6 : CONNECÇÃO**

Para ligar a sua bicicleta, ligue o cabo da bateria. (15) Seguir as setas no cabo, e empurrá-lo até parar. Uma vez feitas as ligações, ligue a sua bateria premindo o botão localizado na mesma. (16)

Se a bateria não se ligar, siga estes passos:

- Verifique as suas ligações
- Verificar se a bateria está inserida correctamente.
- Ligue a sua bateria com o carregador fornecido

15

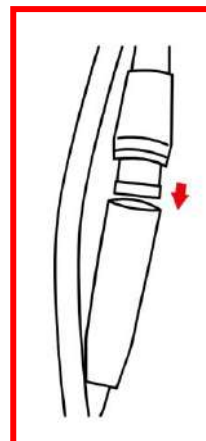

16

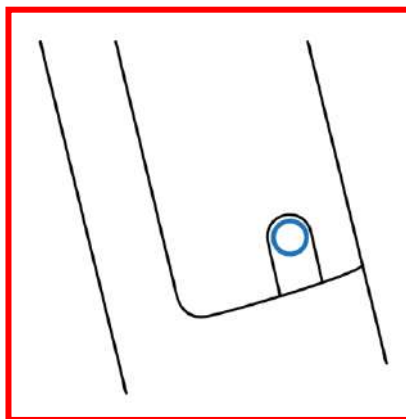

## UTILIZANDO O ECRÃ

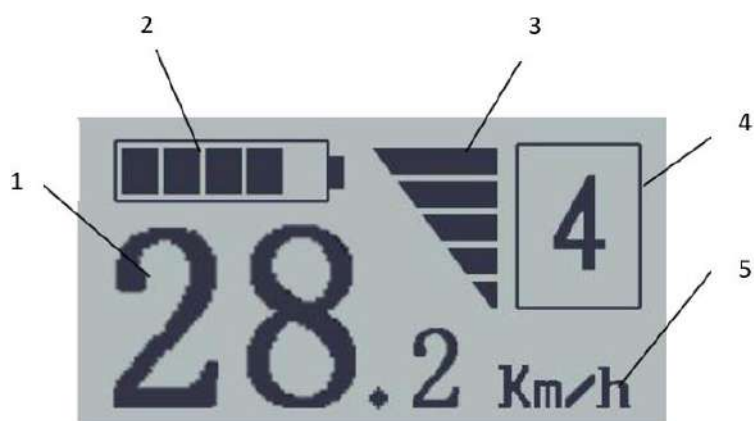

1	Velocidade
2	Nível da bateria
3	Energia
4	Nível de assistência
5	Unidade de medida



1	Reduzir o nível de assistência
2	Modo
3	Aumentar o nível de velocidade

Para ligar o seu produto, mantenha premido o botão "mode" durante 2 segundos. Para o desligar, premir novamente este botão durante 2 segundos. A sua bicicleta adormecerá automaticamente após 10 minutos.

### MODELO DISPLAY

Quando liga a sua bicicleta, esta mostra automaticamente a velocidade em directo. Pode alterar o modo de visualização premindo uma vez o botão "mode". Tem diferentes modos de visualização, tais como :

Trip: Este modo permite-lhe ver o número de quilómetros percorridos numa viagem.

ODO: Permite-lhe ver a quilometragem total da bicicleta.

Max: Permite-lhe ver a velocidade máxima que atingiu com a sua bicicleta.

AVG: A velocidade média durante a sua viagem.

Ridtime: Permite-lhe ver a duração da sua viagem.

### MODO DE AJUDA AO ARRANQUE

Ao premir e segurar o botão "-" no seu ecrã, activa a assistência de arranque, a sua bicicleta avançará por si própria até 6km/h.

### LUZ FRONTEIRA

Para ligar a luz frontal do seu produto, prima o botão "+" no seu ecrã durante 2 segundos. Faça o mesmo para o desligar.

### NÍVEL DE ASSISTÊNCIA

Pode variar o nível de assistência pressionando os botões "+" e "-" no seu ecrã. Quanto mais alto for o nível de assistência, mais o motor o empurrará e o ajudará.

## Carregador

Tem 2 maneiras de carregar a sua bicicleta :  
Ligue o seu carregador directamente à sua bicicleta

Retire a bateria e ligue o seu carregador a ela.

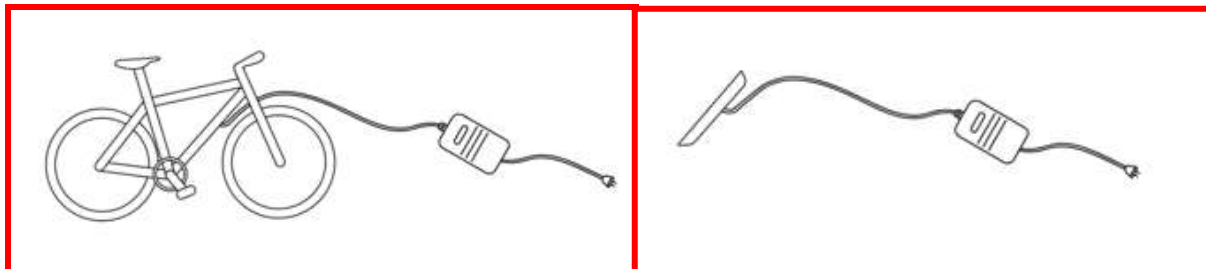

O carregador exibe duas luzes: Carga e potência  
A energia indica que o carregador está ligado a uma fonte de energia e pode ser utilizado.  
A carga indica o nível de carga da sua bateria



No comando



Responsável

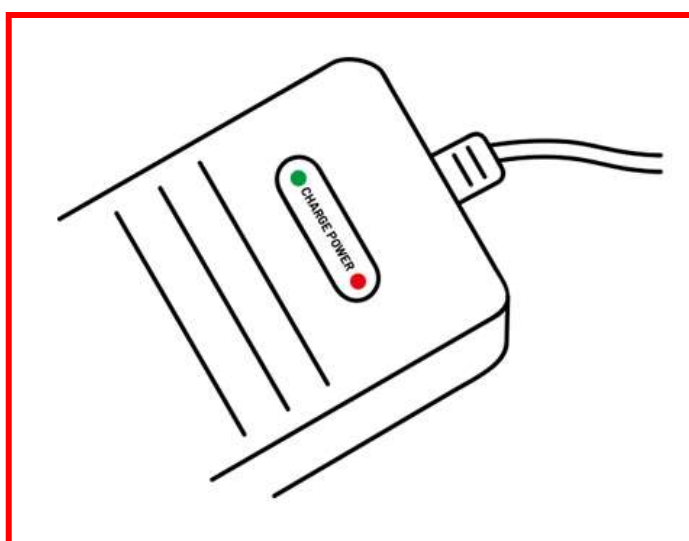

**CUIDADO:** Desligar o carregador quando a bateria estiver carregada. Isto evitará encurtar a vida útil da bateria



**ATENÇÃO:** A não utilização da bateria durante um longo período de tempo pode causar danos irreparáveis à bateria. Certifique-se de recarregar a bateria a cada 3 meses durante meia hora.



**ATENÇÃO:** Se não vai utilizar a bicicleta durante um longo período de tempo, recomendamos que remova a bateria.



**CUIDADO:** Quando a bateria estiver completamente vazia, deve recarregá-la imediatamente. As células que permanecem vazias durante muito tempo podem ser irremediavelmente danificadas.

## Utilização

### 1. A mudança de marcha

A sua mudança de velocidades consiste num desviador e 8 rodas dentadas (8 velocidades). Cada engrenagem tem 11 a 32 dentes. (Do maior para o mais pequeno). Para mudar de marcha, use o gatilho localizado no punho direito da sua bicicleta.



### 2. A mudança electrónica das engrenagens

Para o ajudar electronicamente, a sua bicicleta está equipada com 5 níveis de equipamento electrónico.

- 0: Não há assistência eléctrica. Pode andar de e-bike como uma bicicleta normal.
- 1: Esta posição ajuda-o ligeiramente, e permite-lhe consumir menos energia, o que lhe permite fazer viagens mais longas.
- 2: Esta é a posição média, que combina potência e alcance.
- 3 : Alta posição, a sua bicicleta consome mais energia e é também mais potente
- 4: Posição mais alta, permite subir rapidamente uma colina.
- 5: Posição máxima.

Para percorrer o nível de assistência, pressione os botões "+" e "-" no controlo remoto da sua bicicleta.

### 3. O funcionamento da assistência eléctrica

A sua bicicleta com assistência eléctrica está equipada com um motor eléctrico localizado na roda traseira. Este motor arranca automaticamente (se a ignição estiver ligada e a bateria estiver carregada) quando se pedalar e apenas quando se pedalar.

O motor desliga-se quando :

- Activa-se um dos dois travões
- Atinge o limite de velocidade de 25km/h

Este princípio permite que o motor lhe dê toda a sua potência quando precisar dela e que poupe energia da bateria quando estiver a descer ou em terreno plano. Esta gestão energética permite-lhe adquirir uma maior autonomia.

A autonomia da sua bicicleta depende de vários factores :

- **O peso transportado** : O desempenho da sua bicicleta é dado para uma carga média de 80kg.
- **A temperatura exterior** : O desempenho da sua bicicleta é baseado numa temperatura exterior de cerca de 20°C.
- **Desgaste da bateria** : A sua bateria foi concebida para proporcionar um desempenho estável durante 750 ciclos de carga (uma média de 3 anos de utilização). Após estes 750 ciclos, ainda está operacional, mas o seu desempenho pode diminuir.
- **A natureza do curso**: O alcance apresentado é calculado em terreno plano ou ligeiramente acidentado (10 a 20% das colinas). O alcance varia de acordo com o tipo de terreno, o número de colinas e descidas presentes no seu percurso.

## RESOLUÇÃO DE PROBLEMAS

<b>Problema</b>	<b>Causa possível</b>	<b>Solução</b>
<b>Não funciona</b>	A bateria não está carregada.	Carregue a bateria, verifique se a luz vermelha está acesa.
	As conexões ou cabos podem estar desconectados.	Verifique se a bateria se encontra bem colocada no produto.
<b>Não funciona de forma contínua</b> <b>Não funciona de forma contínua</b>	Necessita de carregar a bateria.	Carregue a bateria, verifique se a luz vermelha está acesa.
	A bateria não está totalmente carregada. Necessita de carregar a bateria.	Verifique se o cabo de alimentação se encontra bem ligado.  Poderá ter de substituir a bateria.
<b>Parou de funcionar subitamente</b>	Sobrecarga, corte	Sobrecargas podem resultar em falhas do produto. Desligue o produto, espere 15 segundos, depois, volte a ligá-lo novamente.
	Fusível queimado	As sobrecargas podem queimar fusíveis, poderá ter de os substituir. Para o fazer, contacte o serviço de pós-vendas. Antes de o fazer, verifique o estado de todos os cabos e conectores.
<b>Está a mover-se lentamente</b>	Os travões não estão ajustados corretamente.	Verifique o estado dos travões, e tente afrouxá-los. Se isto não funcionar, entre em contacto com o serviço de pós-vendas.
	Sofreu uma sobrecarga	Verifique se o utilizador pesa menos do que o peso previamente recomendado. Verifique se existem objetos que possam obstruir o funcionamento correto do produto.
	Más condições de viagem.	Certifique-se de que se encontra sob um solo plano, seco e constante.
	Os pneus / rodas encontram-se danificados(as).	Verifique o estado das rodas do produto.

Para qualquer informação, entre em contato com nosso serviço de pós-venda no seguinte endereço:

[Support@urbanglide.com](mailto:Support@urbanglide.com)

Você também encontrará muitos vídeos tutoriais sobre a manutenção e manutenção do seu produto em nosso canal do YouTube:

[UrbanGlide Channel](#)

Você também oferece muitos vídeos tutoriais sóbrios sobre manutenção e manutenção de seu produto em nosso canal do YouTube:

Pode encontrar a última actualização deste manual em formato digital fazendo login no nosso website :

[www.urbanglide.com](http://www.urbanglide.com)

*(campo modelo em questão).*

A versão em papel ser-lhe-á fornecida mediante pedido ao nosso serviço ao cliente.

*Todos os nomes de produtos, logótipos e marcas registadas são propriedade dos seus respectivos proprietários. Todos os nomes de empresas, produtos e serviços mencionados neste manual são apenas para fins de identificação. A menção destes nomes, logótipos e marcas registadas não constitui uma recomendação de utilização.*

Urbanglide.fr



Urbanglide



Urbanglide Channel





## DECLARAÇÃO DE CONFORMIDADE ORIGINAL

Nós subscrevemos PACT GROUP declaramos por a presente que o produto.

**Modelo:** URBANGLIDE EBIKE M1S

**Tipo:** Bicicleta eléctrica

**Descrição do produto:** Bicicleta com assistência eléctrica, com pedalagem assistida, equipada com um motor de 250W cuja alimentação é gradualmente reduzida e finalmente interrompida quando o veículo atinge uma velocidade de 25 Km/h, ou antes, se o ciclista parar de pedalar

**Fabrico do lote :** 112021ICM1SGRSM0001 To 112021ICM1SGRSM0050 and 112021ICM1SGRLXL0001 To 112021ICM1SGRLXL0050

**Ano de fabrico :** 2021

Responde a todas as normas técnicas aplicáveis ao produto:

### DIRETIVAS

2014/35/EU

### STANDARD DE TESTES

EN 15194 :2017

Todos os testes foram realizados por os laboratórios abaixo mencionado:

### TÜV Rheinland (Shanghai) Co., Ltd.

No 177,178, Lane 777 West Guangzhong Road,  
Jing'an District, Shanghai, China

Mail: service-gc@tuv.com Web: www.tuv.com

### COORDONADAS DO IMPORTADOR:

PACT GROUP

33 rue du ballon

93160 Noisy le Grand – France

### Coordenadas da pessoa autorizada para compilar o processo técnico:

Fung NIM

33 rue du ballon

93160 Noisy le Grand – France

Esta declaração é emitida sob a responsabilidade do fabricante e, se for caso disso, do seu mandatário o  
17/06/2021

### Representante da sociedade:

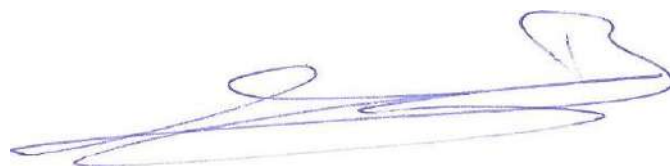

PACT GROUP  
33 rue du ballon –  
Noisy le Grand - France  
Maurice Bodokh  
Diretor Executivo



*Urban* **Glide**

The logo features the word "Urban" in a black, cursive script font. Below it are three horizontal red lines that taper to the left. To the right of these lines is the word "Glide" in a bold, red, sans-serif font. The letter "G" is particularly large and stylized, with a white wheel-like graphic inside its lower curve. The letter "i" has a red dot above it.



# GEBRUIKSAANWIJZING

## BIKE M1S

PO2848



**URBANGLIDE** is een merk geïmporteerd door het bedrijf PACT GROUP,  
Gevestigd aan 33 rue du Ballon - 93160 Noisy Le Grand - Frankrijk

Urbanglide.fr



Urbanglide



Urbanglide Channel



## Veiligheid en voorzorgsmaatregelen

Lees de handleiding a.u.b. aandachtig voordat u het product gebruikt, alsook de adviezen inzake de risico's en veiligheid in de handleiding. Het gebruik van een elektrisch product kan gevaarlijk zijn als de gebruiker niet voorzichtig is. Als er door verkeerd gebruik en niet-naleving van de veiligheidsinstructies een ongeval gebeurt, kan het bedrijf niet aansprakelijk worden gehouden. Gebruikers moeten zelf oordelen vellen en hun gezond verstand gebruiken om mogelijke gevaren te detecteren.

Verifieer a.u.b. de huidige voorschriften en wetten in uw land om te weten te komen waar en hoe u uw product op een manier die conform is met de wetgeving, kunt gebruiken. U moet de regels en wetten die van toepassing zijn op voertuigen en voetgangers naleven.

- **Beschermende uitrusting**

Draag altijd de volgende beschermende uitrusting:

- goedgekeurde en gecertificeerde helm voor uw locatie;
- knie- en elleboogbeschermers;
- een t-shirt met lange mouwen en een lange broek;
- handschoenen;
- schoenen met rubberen zolen. Rijd nooit met blote voeten of in sandalen. Knoop uw veters toe en houd ze zo ver mogelijk van de wielen en het intern systeem.

- **Advies voor de bestuurder**

De gebruiker mag niet meer dan 150 kg wegen. Zijn grootte en gewicht zullen niet volledig verzekeren dat hij volledige controle zal hebben over het voertuig. Het is uw verantwoordelijkheid om te verzekeren dat alle gebruikers op de hoogte zijn van de risico's. De aanbevolen leeftijd voor het gebruik van het product is 14 jaar. U bent verantwoordelijk voor jongere bestuurders en u moet rekening houden met hun vaardigheden, maturiteit en vermogen en ervoor zorgen dat ze de regels volgen. Raak de motor of de remmen van het product niet onmiddellijk aan na het gebruik. Deze onderdelen kunnen erg heet zijn.

- **Procedures en rijomstandigheden**

Verifieer a.u.b. de huidige wetten en regels in uw land, voordat u het product gebruikt. Kijk rondom u wanneer u het product gebruikt en besteed aandacht aan alle mogelijke risico's. In Frankrijk bedraagt de lineaire snelheid op een vlakke ondergrond en een persoon die de maximaal toegestane belasting niet overschrijdt 25 km/u. Het is belangrijk dat u de rechten en eigendommen van iedereen respecteert. Start de versnelling niet, als u zich niet op het product bevindt. Dit product is niet ontworpen om te springen, voor acrobatische trucs en om mee te glijden. Rijd nooit op wegen, in de nabijheid van voertuigen, op trappen, heuvels of in de nabijheid van zwembaden of andere waterbronnen. Houd de hendels a.u.b. vast met beide handen.

Er mag zich nooit meer dan één persoon op het product bevinden. Houd uw vingers en andere lichaamsdelen weg van de hete onderdelen tijdens het gebruik (rem, motor, ketting). Gebruik het product nooit terwijl u naar muziek luistert of uw smartphone gebruikt.

Gebruik het product nooit om aan iets te trekken, aangezien dit de onderdelen kan beschadigen en de batterij snel kan doen verslijten. Zorg ervoor dat het product nooit in aanraking komt met water, aangezien dit de elektrische onderdelen kan beschadigen en tot gevaarlijke situaties kan leiden.

Rijd enkel op vlakke en stabiele oppervlakken. Vermijd oppervlakken met grond, gaten en ijs, aangezien u hierdoor de controle over het product kunt verliezen. Rijd niet tijdens de nacht of op plaatsen met een lage zichtbaarheid. Rijd niet binnen op plaatsen waar er tapijten liggen, aangezien deze kunnen storen. Het A-gewogen geluidsdrukkniveau in de bestuurderscabine mag niet hoger zijn dan 70dB(A). De totale waarde van de trillingen waaraan het hand-armsysteem wordt blootgesteld is niet hoger dan 2,5m/s<sup>2</sup>, de maximale frequentie-gewogen wortelgemiddelde kwadratische waarde van de versnelling waaraan het hele lichaam wordt blootgesteld is niet hoger dan 0,5m/s<sup>2</sup>. (Meetnauwkeurigheid onzeker)

Verifieer na elk gebruik of elk onderdeel zich op de juiste plek bevindt en of het niet beschadigd is. Controleer vóór elk gebruik het volgende:

- of de remmen in een goede staat zijn;
- of alle componenten in goede staat zijn en zich op de juiste plaats bevinden;
- of de onderdelen die defect geraakt zijn tijdens het vorige gebruik gerepareerd of vervangen zijn naargelang de eisen van de producent.
- De maximale bandenspanning is 6,40 bar.

Personen met medische problemen of die in medische behandeling zijn, onder wie personen met hartproblemen, zwangere vrouwen, onverantwoordelijke personen en personen met rug- of nekproblemen, mogen het product niet gebruiken.

- **Gebruik van de oplader**

Voordat u het product gebruikt, moet u het opladen. Vóór het eerste gebruik kan het zijn dat u lang moet opladen. Raadpleeg a.u.b. het indicatielampje van de batterij. U kunt de batterij om het even wanneer opladen om te verzekeren dat hij altijd opgeladen is. Het is niet nodig om te wachten totdat de batterij volledig leeg is, voordat u hem oplaadt.

Gebruik geen oplader van een ander merk, aangezien dergelijke de batterij van uw product kan beschadigen. Om een normale levenscyclus te verzekeren is het belangrijk om de batterij ten minste om de 3 maanden op te laden, zelfs als u het product niet gebruikt.

Vermijd schokken en contact met water, want dergelijke factoren zijn niet gedekt door de garantie wanneer ze de batterij beschadigen.

De bijgeleverde oplader is "smart". Hij zal stoppen wanneer de batterij voor 100% opgeladen is, zodat de batterij niet beschadigd geraakt.

De oplader moet in een perfecte staat zijn bij elk gebruik. Controleer de draden en de staat van de uiteinden en connectoren. Als het product niet oplaadt, kan het zijn dat de oplader defect is en dat hij vervangen moet worden. De oplader mag enkel door volwassenen worden gebruikt en het is belangrijk hem los te koppelen aan beide kanten, wanneer hij niet aan het opladen is.

- **Batterij**

Berg de batterij a.u.b. niet op onder extreme temperaturen. Berg hem op onder 30 °C en boven 0 °C. Als u het product niet gebruikt gedurende 60-90 dagen, kan het zijn dat de batterij verslechtert. Dit verlies van de werking wordt veroorzaakt door gebrek aan gebruik en is daarom niet gedekt door de garantie.

Op het einde van de levenscyclus moet de batterij afzonderlijk van niet-gedifferentieerd generisch afval worden weggegooid. Gooi de batterij weg in de containers die voor dit doeleinde bestemd zijn. De recuperatie en het recyclen van batterijen dragen bij aan de bescherming van het milieu en aan het behoud van materiële grondstoffen. Dit product bevat een Li-ion batterij, het blussen van een eventuele brand moet gebeuren met een poederblusser (brandklasse D).

- **Onderhoud**

Berg uw product a.u.b. op in een droge, stofvrije ruimte en laat het niet voor lange tijd achter in een vochtige ruimte of in de zon. Gebruik een vochtige doek en een mild reinigingsmiddel voor de reiniging van uw product. Gebruik geen alcohol, benzine, kerosine of andere corrosieve chemische oplosmiddelen voor de reiniging van uw product, aangezien ze het uitzicht en de structuur kunnen beschadigen.

Controleer regelmatig de staat van de onderdelen van uw product. Als er een onderdeel beschadigd is, vervang het a.u.b. voordat u het product gebruikt. Als er een onderdeel niet werkt, kan dit vallen of letsels veroorzaken.

- **Transport**

Als u uw product en de batterij door de lucht of via andere vervoersmiddelen wenst te transporteren, neem dan a.u.b. vooraf contact op met de lokale overheid en de vervoerder om mogelijke verboden en vervoersbeperkingen te weten te komen. Lithiumbatterijen worden in veel landen als gevaarlijk beschouwd. Verzeker dat de toegang en het vervoer ervan toegestaan zijn, voordat u ze vervoert. Het vervoer van lithiumbatterijen door de lucht is verboden door internationale wetten.

- **Gebruik van het product**

Om uw product aan te zetten, drukt u op de aan/uit-knop op uw stuur. Om vooruit te komen, drukt u op het gaspedaal dat zich ook op het stuur bevindt. Plaats beide voeten op het product en druk de gashendel in. Gebruik de handremmen op het stuur om te remmen. U kunt ook het achterspatbord gebruiken, als uw product daarmee is uitgerust. Controleer voor elk gebruik of de wielen niet vastzitten en of de remmen werken. Om enkele basisaanpassingen te maken, met name de remcontrolespeling, gaat u naar onze instructievideo's die beschikbaar zijn op ons YouTube-kanaal: URBANGLIDE CHANNEL.

Het gebruik van dit type product over een lange periode kan trillingen veroorzaken die onaangenaam kunnen zijn, neem regelmatig pauzes. Om andere gebruikers te waarschuwen voor uw aanwezigheid, gebruikt u de claxon op uw stuur, als uw product daarmee is uitgerust.

- **Rebus**

DIT PRODUCT VERBINDTEN LITHIËLE BATTERIJEN DIE VEILIGHEIDSOVEREENKOMSTEN MOETEN WORDEN: De batterij moet worden verwijderd voordat deze wordt weggegooid. Vergeet niet om, voordat u iets doet, het uit te schakelen en de stekker uit het stopcontact te halen.

- **Lijst van aan slijtage onderhevige onderdelen:**

Sommige onderdelen moeten worden vervangen, afhankelijk van de mate van slijtage en het tijdstip van gebruik, kunt u reserveonderdelen verkrijgen op het volgende adres (eBike M1):

<https://boutique.urbanglide.com>

Onderdelen	Vervangingscriteria	Aanvaardbaarheidscriteria	Vervangingsmethode	Referenties
Banden	Verlies van originele vorm, scheuren, splinters of andere tekenen van slijtage		Online video op YouTube Urbanglide Channel	3700092672464
Remschijven	Abnormaal geluid bij het remmen, geringe dikte (<2,5 mm)	Rijd met 15Km/h Rem op 1m, het product moet stoppen.	Online video op YouTube Urbanglide Channel	3700092672402 3700092672419
Remvoeringen	Abnormaal remgeluid of abnormaal wrijvingsgeluid		Online video op YouTube Urbanglide Channel	
De kabel voor de bediening van de remmen	Rammende kabel		Online video op YouTube Urbanglide Channel	Neem contact op met onze klantenservice
Retroreflecterende tapes	Als het eraf komt		Online video op YouTube Urbanglide Channel	Neem contact op met onze klantenservice
Lagers	Abnormale geluiden		Neem contact op met onze klantenservice	Neem contact op met onze klantenservice

Het serienummer heeft als voorvoegsel het bouwjaar op het informatielabel van uw product.

JJJJMMXXXXXXXXXXXXXXXXXX

Jaar      Maand

## Verschillende onderdelen



## Montage

Voordat u uw fiets gebruikt, zijn er een paar eenvoudige montageschappen. Volg deze stappen om uw fiets in elkaar te zetten.

### STAP 1: UITPAKKEN

Haal alle onderdelen uit de doos en controleer op beschadigingen. Verwijder alle schuimbeschermers. Wees voorzichtig dat u het product niet bekrast of beschadigt wanneer u de klemmen doorsnijdt.

### STAP 2: MONTAGE VAN HET STUUR

Draai de 4 schroeven los waar het stuur in moet. (1)

Plaats het stuur op deze plaats, gebruik de markering om uw stuur te centreren en installeer het zo goed mogelijk. (2)

1

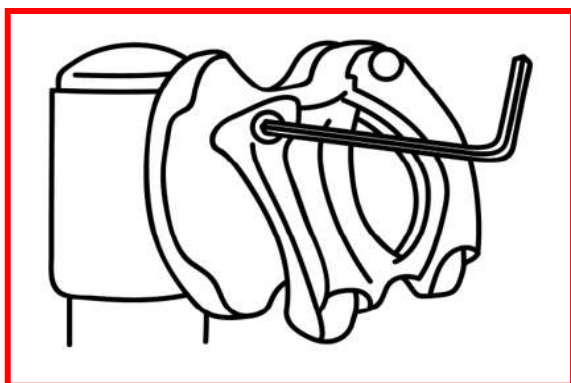

2

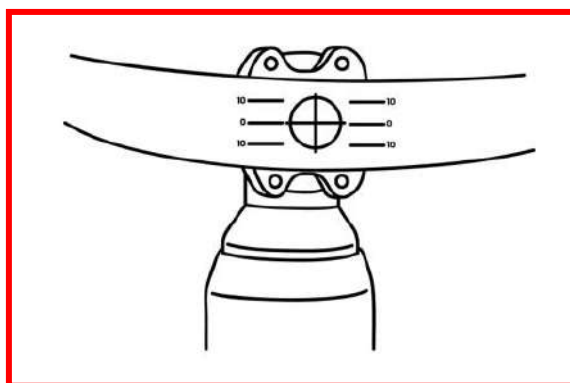

Plaats het deel dat u eerder hebt losgeschroefd terug op het stuur (3) en schroef het vervolgens weer vast met de 4 schroeven. Zorg er bij het aandraaien voor dat u uitgelijnd bent met de markering op het stuur.

3

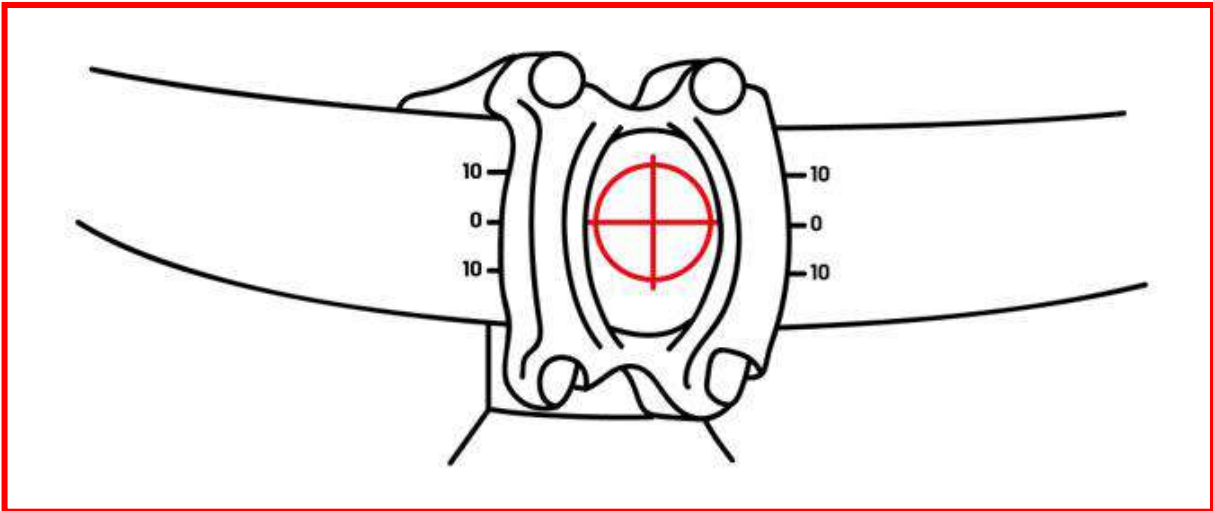

### **STAP 3: MONTAGE VAN HET ZADEL**

Maak de klem los door aan de hendel te trekken. (4) Plaats vervolgens uw zadel op de gewenste hoogte. Een markering op de stuurpen geeft de minimumhoogte aan waarop het zadel moet worden geplaatst. (5) Doet u dit niet, dan kan dit leiden tot schade aan uw fiets en u in gevaar brengen. Draai vervolgens de klem stevig vast en controleer of uw zadel stabiel staat. Zorg er ook voor dat hij is uitgelijnd met het frame van uw fiets.

4

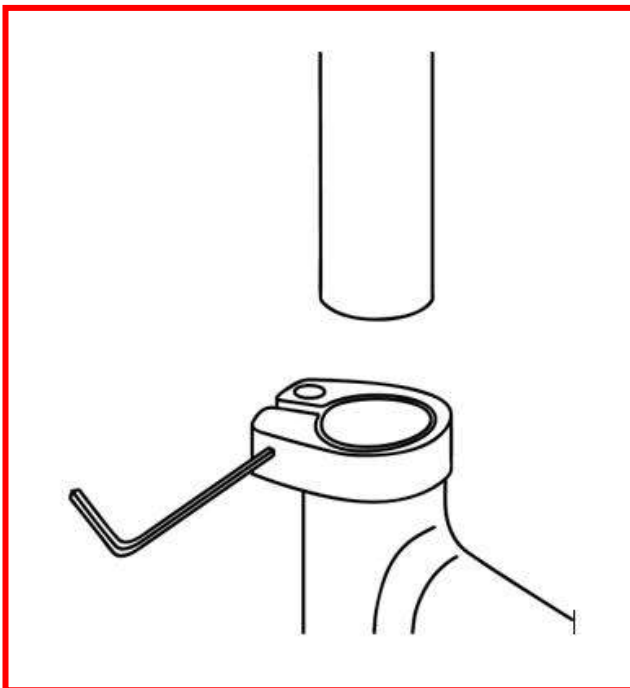

5

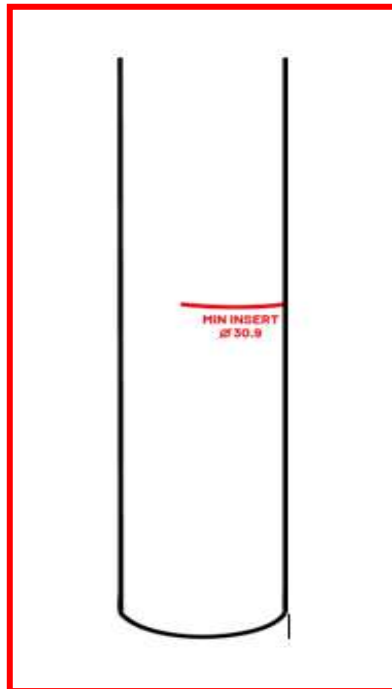

#### **STAP 4: MONTAGE VAN DE PEDALEN**

Elk pedaal is gemarkeerd met zijn plaats. (6) "R" voor rechts en "L" voor links. Zodra de plaats is bepaald, begint u de pedalen op de pedalenplank te schroeven. Het etiket geeft ook de richting aan waarin het pedaal moet worden vastgeschroefd. (6) Schroef je pedalen dan steviger vast. (7)

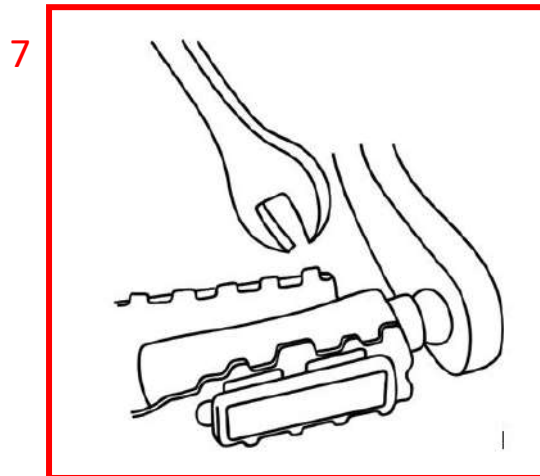
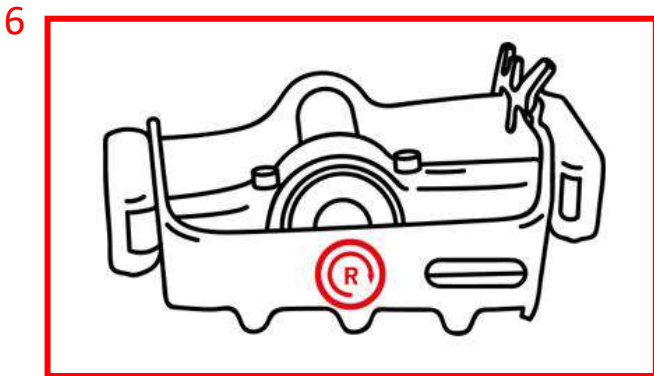

#### **STAP 5: MONTAGE VAN HET VOORWIEL**

Om het voorwiel te monteren, gebruikt u de zwarte metalen staaf met de vergrendelingshendel aan het uiteinde. (8) Schroef het ronde uiteinde van de metalen staaf los en verwijder de veer.

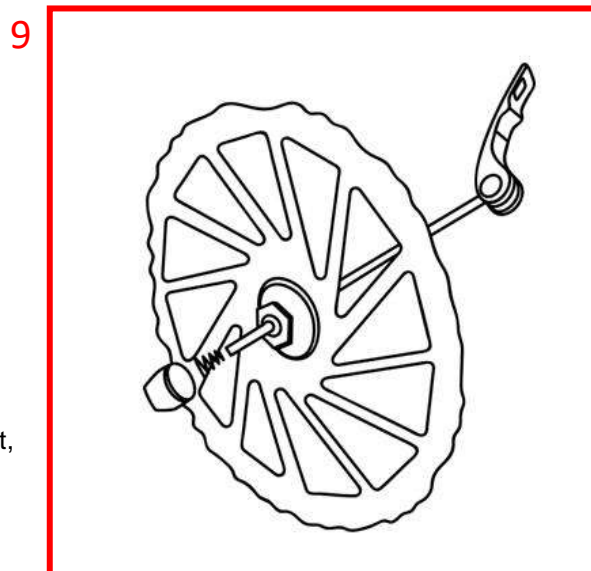
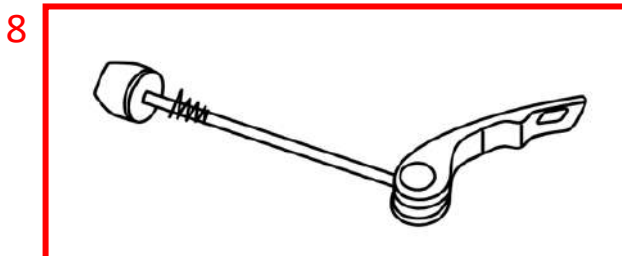

Steek de metalen pen in het midden van het wiel. (9) **WAARSCHUWING!** De vergrendelingshendel moet zich tegenover de remblokken van het wiel bevinden. Zodra de stang in het midden van het wiel is geplaatst, de veer terugplaatsen en het ronde uiteinde weer op zijn plaats schroeven. Draai het ronde uiteinde stevig vast en controleer of de veer goed vastzit.



Neem dan de voorvork. Verwijder het deksel van het midden 10 van de vork. (10)  
BELANGRIJK! Het remsysteem is in de vork geïntegreerd, alvorens met de montage te beginnen moet de beschermklep in het remsysteem worden verwijderd. (11)

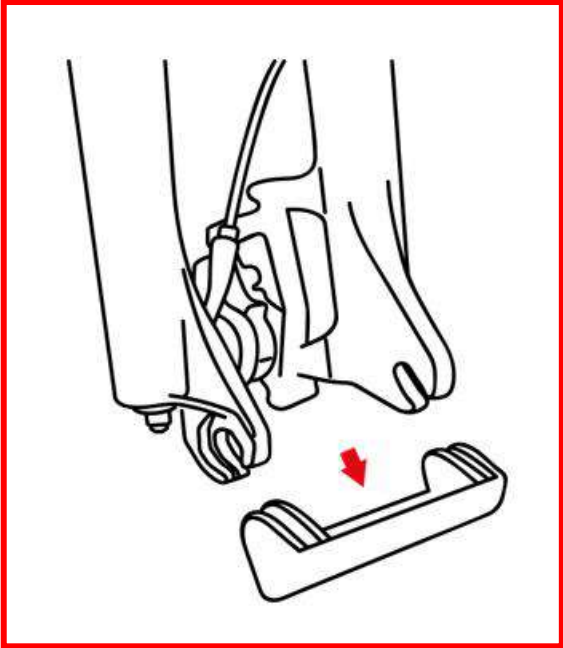

11

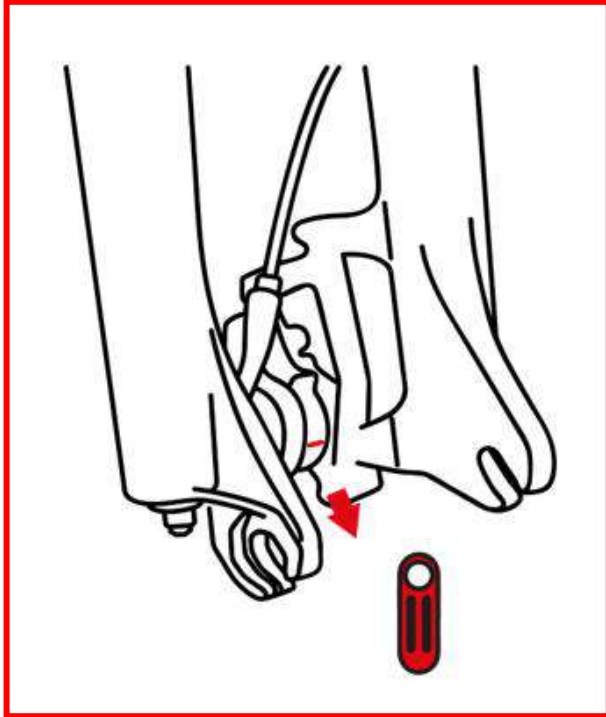

Steek vervolgens de voorvork in het voorwiel. (12) LET OP: Zorg ervoor dat het remblokje op het wiel goed in het remsysteem is geplaatst. Het remblokje moet passen op de plaats waar u het lipje hebt verwijderd. Plaats de twee vorkhaken aan weerszijden van de metalen stang.

12

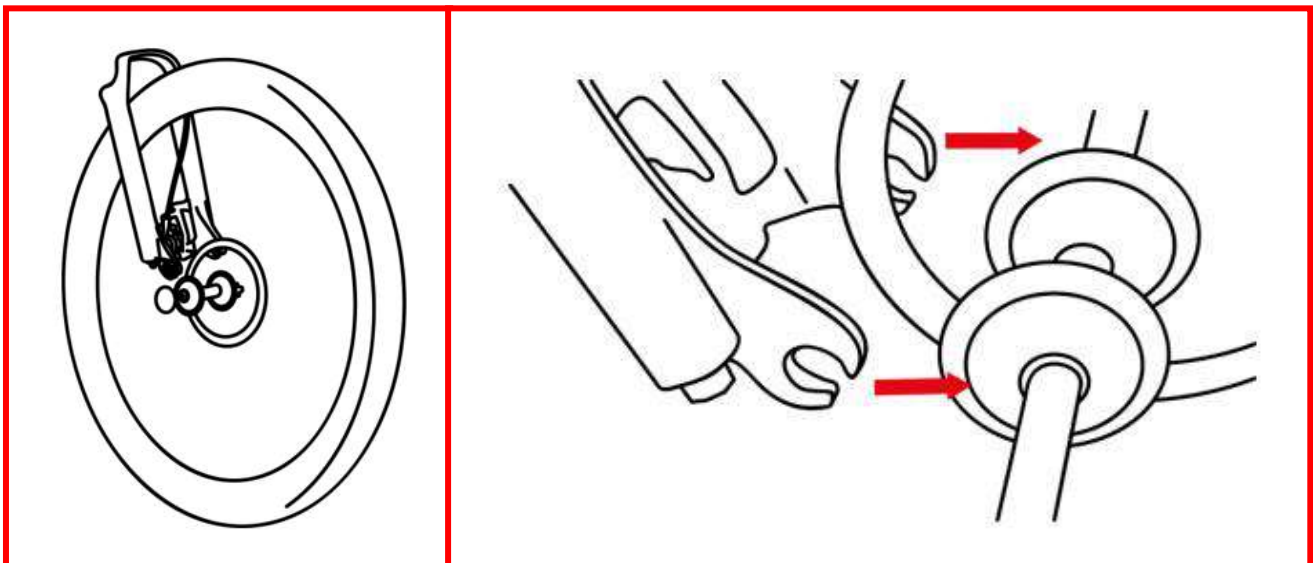

Zodra het wiel correct in de vork is geplaatst, draait u de metalen stang vast met de vergrendelingshendel op de metalen stang. (13)

Zodra de assemblage voltooid is, moet u controleren of alle onderdelen goed vastzitten en goed zijn afgesteld. Controleer of het remsysteem correct is geplaatst en of het remblokje is geplaatst.

Controleer of het stuur recht en strak staat.

Controleer of het zadel is uitgelijnd met de wijzerplaat van de fiets, en of het goed vastzit.

13

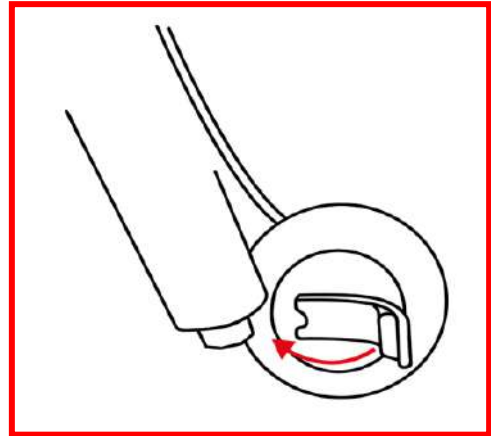

## **STAP 5 : BATTERIJ**

14

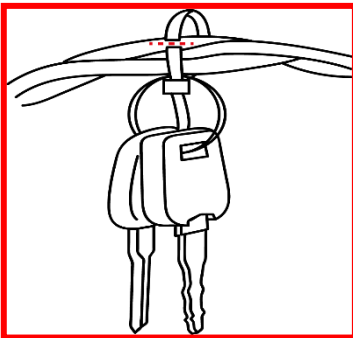

Uw accu is verwijderbaar, u kunt hem van uw fiets halen om hem bijvoorbeeld thuis op te laden. Om dit te doen, gebruik de sleutels die aan je stuur zitten. (14)

Om uw batterij te verwijderen, steekt u de sleutel in de daarvoor bestemde poort, draait u hem om en verwijdert u de batterij. Wanneer u de accu weer op uw fiets zet, moet u controleren of u hem hebt vergrendeld en of u een klik hoort. Zodra de batterij is geplaatst, draait u de sleutel om en verwijdert u hem.

## **STAP 6 : BRANCHE**

Om uw motor te starten, sluit u de accukabel aan. (15) Volg de pijlen op de kabel en duw hem naar binnen tot hij stopt. Zodra de aansluitingen zijn gemaakt, zet u de batterij aan door op de knop erop te drukken. (16)

Als de batterij niet aangaat, volg dan deze stappen:

- Controleer uw verbindingen
- Controleer of de batterij goed is geplaatst.
- Sluit uw batterij aan op de bijgeleverde lader.

16

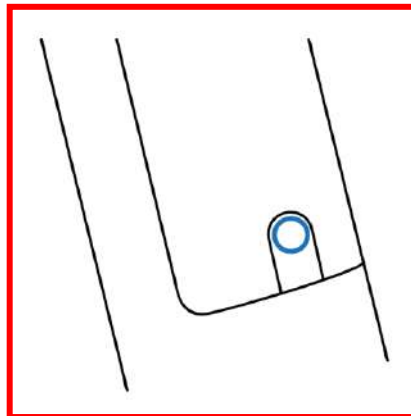

15

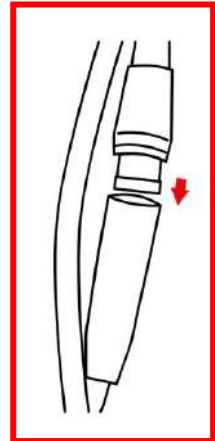

## GEBRUIK VAN HET SCHERM

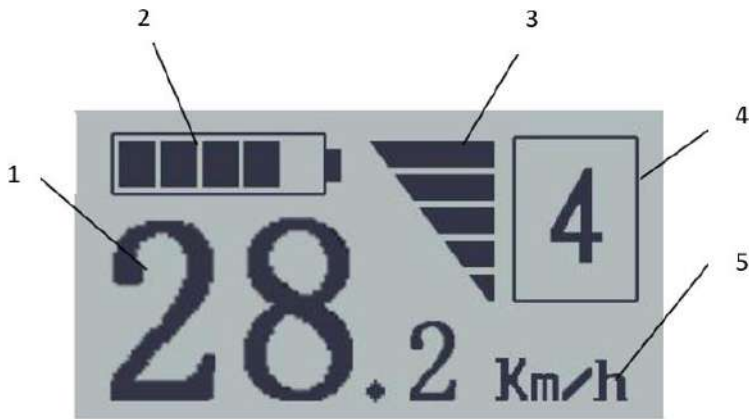

1	Snelheid
2	Batterijniveau
3	Vermogen
4	Niveau van bijstand
5	Eenheid van meting



1	Verlaging van het bijstandsniveau
2	Modus
3	Verhogen van het snelheidsniveau

Om uw product aan te zetten, houdt u de "mode" toets 2 seconden ingedrukt. Om het uit te zetten, drukt u nogmaals 2 seconden op deze toets. Uw fiets zal automatisch na 10 minuten in slaapstand gaan..

### DISPLAY-MODUS

Als je je fiets aanzet, geeft hij automatisch de actuele snelheid weer. U kunt de weergavemodus wijzigen door eenmaal op de toets "mode" te drukken. U hebt verschillende weergavemodi, zoals :  
 Trip: In deze modus kunt u het aantal afgelegde kilometers op een trip zien.

ODO: Hiermee kunt u de totale afgelegde afstand van de motorfiets zien.

Max: Hiermee kunt u de maximumsnelheid zien die u met uw fiets hebt bereikt.

AVG: De gemiddelde snelheid tijdens uw rit.

Rittijd: Hiermee kunt u de duur van uw reis zien.

### START HULP MODE

Door de "-" knop op uw scherm ingedrukt te houden, activeert u de opstartassistentie, uw fiets zal zich dan zelfstandig voortbewegen tot 6km/u.

### VOORLICHT

Om de voorverlichting van uw product aan te zetten, drukt u 2 seconden op de "+"-toets op uw scherm. Doe hetzelfde om het uit te zetten.

### NIVEAU VAN BIJSTAND

U kunt de mate van hulp variëren door op de knoppen "+" en "-" op uw scherm te drukken. Hoe hoger het niveau van assistentie, hoe meer de motor u zal duwen en u zal helpen.

## Lader

Je hebt 2 manieren om je fiets op te laden:

Sluit uw lader rechtstreeks aan op uw fiets

Verwijder de batterij en sluit de lader aan.

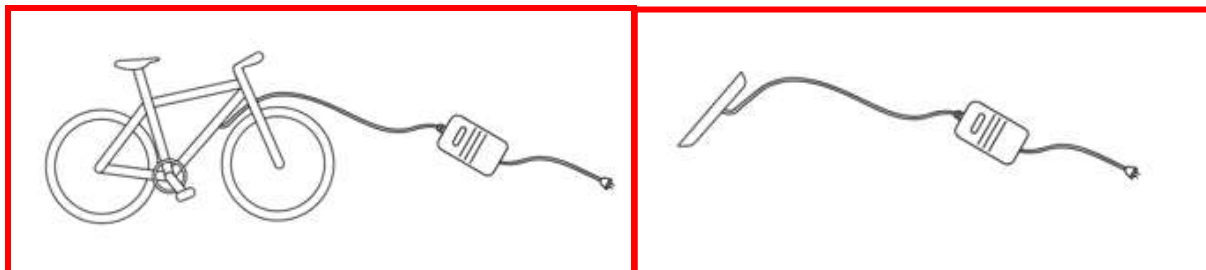

De lader geeft twee lampjes aan: Laad en Kracht  
Stroom geeft aan dat de lader is aangesloten op een stroombron en kan worden gebruikt.  
Charge geeft het oplaadniveau van uw batterij aan.



Verantwoordelijk



Verantwoordelijk

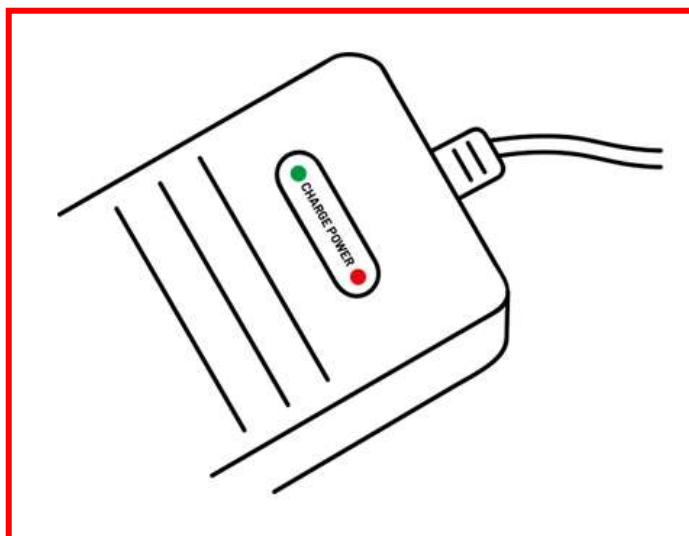

**WAARSCHUWING !** Trek de stekker van de oplader uit het stopcontact als de batterij is opgeladen. Dit zal de levensduur van de batterij niet verkorten



**LET OP:** Als de batterij lange tijd niet wordt gebruikt, kan dat onherstelbare schade aan de batterij veroorzaken. Laad de batterij elke 3 maanden gedurende een half uur op



**LET OP:** Wanneer u de fiets gedurende langere tijd niet gebruikt, raden wij u aan de accu te verwijderen.



**LET OP:** Als de batterij helemaal leeg is, moet u hem onmiddellijk opladen. Cellen die lange tijd leeg blijven, kunnen onherstelbaar beschadigd raken.

## Gebruik

### 1. De versnellingsbak

Je versnellingsbak bestaat uit een derailleur en 8 tandwielen (8 versnellingen). Elk tandwiel heeft 11 tot 32 tanden. (Van de grootste naar de kleinste). Om van versnelling te veranderen, gebruikt u de hendel op het rechterhandvat van uw fiets.



### 2. De elektronische versnellingsbak

Om u elektronisch bij te staan, is uw fiets uitgerust met 5 elektronische versnellingsniveaus.

- 0: Er is geen elektrische hulp. U kunt op uw e-bike rijden als op een gewone fiets.
- 1: Deze positie geeft u een lichte ondersteuning en zorgt ervoor dat u minder energie verbruikt, waardoor u langere tochten kunt maken.
- 2: Dit is de middenpositie, die kracht en bereik combineert.
- 3 : Hoge stand, uw fiets verbruikt meer energie en is ook krachtiger
- 4: Hogere positie, stelt u in staat snel een heuvel te beklimmen.
- 5: Maximale positie.

Om het ondersteuningsniveau te doorlopen, drukt u op de knoppen "+" en "-" op de afstandsbediening van uw fiets.

### 3. De werking van de elektrische hulp

Uw elektrisch ondersteunde fiets is uitgerust met een elektromotor die zich in het achterwiel bevindt. Deze motor start automatisch (als het contact aanstaat en de accu opgeladen is) wanneer u trapt en alleen wanneer u trapt.

De motor slaat af wanneer:

- Je activeert een van de twee remmen
- Je bereikt de snelheidslimiet van 25km/h

Dankzij dit principe kan de motor u zijn volle vermogen geven wanneer u dat nodig hebt en energie van de batterij besparen wanneer u bergafwaarts gaat of op een vlakke ondergrond rijdt. Dit energiebeheer laat u toe een grotere autonomie te verwerven.

De autonomie van uw fiets hangt af van verschillende factoren :

- **Het gewicht dat** : De prestaties van uw fiets zijn gegeven voor een gemiddelde belasting van 80kg.
- **De buitentemperatuur** De prestaties van uw fiets worden gegeven met een buitentemperatuur van ongeveer 20°C.
- **Slijtage van de batterij** : Uw batterij is ontworpen om gedurende 750 laadcycli (gemiddeld 3 jaar gebruik) stabiele prestaties te leveren. Na deze 750 cycli is het nog steeds operationeel, maar de prestaties kunnen afnemen.

**De aard van de cursus** : Het weergegeven bereik is berekend op vlak of licht heuvelachtig terrein (10 tot 20% heuvels). Het bereik varieert naargelang het soort ondergrond, het aantal heuvels en afdalingen op uw parcours.

## Troubleshooting

Probleem	Mogelijke oorzaak	Oplossing
<b>Het product werkt niet</b>	De batterij is niet opgeladen.	Laad de batterij op en controleer of het rode lampje opgelicht is.
	De aansluitingen of kabels zijn los.	Controleer of de batterij goed in het product zit.
<b>Het product werkt niet continu</b>	De batterij moet worden opgeladen.	Laad de batterij op en controleer of het rode lampje opgelicht is.
	De batterij is niet volledig opgeladen.	Zorg ervoor dat de stroomkabel goed aangesloten is.  Het kan zijn dat de batterij vervangen moet worden.
<b>Het product is plots gestopt met werken</b>	Overbelasting, uitschakeling	Overbelasting kan ertoe leiden dat het product niet werkt. Schakel het product uit, wacht 15 seconden en schakel het dan opnieuw in.
	Verbrande zekering	Overbelasting kan leiden tot verbranding van de zekeringen en in dat geval moet u ze vervangen. Neem hiervoor contact op met de naverkoopservice. Controleer voordat u dit doet de staat van alle kabels en connectoren.
<b>Het product beweegt te traag</b>	De remmen zijn niet goed ingesteld.	Controleer de staat van de remmen en probeer ze losser te maken. Als dit niet werkt, neem a.u.b. contact op met de naverkoopservice.
	Het product is overbelast	Controleer of de gebruiker minder weegt dan het vooraf aanbevolen gewicht. Controleer of er geen voorwerpen aanwezig zijn die de goede werking van het product verhinderen.
	Slechte rijomstandigheden.	Zorg ervoor dat het product gebruikt wordt op een vlakke, droge en effen grond.
	De banden/wielen zijn beschadigd.	Controleer de staat van de wielen van het product.

Voor meer informatie kunt u contact opnemen met onze dienst na verkoop op het volgende adres :

[Support@urbanglide.com](mailto:Support@urbanglide.com)

U vindt ook veel instructievideo's over de verzorging en het onderhoud van uw product op ons YouTube-kanaal :

[UrbanGlide Channel](#)

Tot slot, aarzel niet om ons te volgen op onze sociale netwerken Instagram en Facebook om op de hoogte te blijven van ons nieuws.

U kunt de laatste update van deze handleiding in digitaal formaat vinden door in te loggen op onze website:

[www.urbanglide.com](http://www.urbanglide.com)

*(Sjabloonveld betrokken).*

De papieren versie wordt op verzoek aan onze klantenservice overhandigd.

*Alle productnamen, logo's en handelsmerken zijn het eigendom van hun respectievelijke eigenaars. Alle bedrijfs-, product- en servicenamen die in deze handleiding worden genoemd, zijn uitsluitend bedoeld ter identificatie. Vermelding van deze namen, logo's en handelsmerken vormt geen aanbeveling voor gebruik.*

Urbanglide.fr



Urbanglide



Urbanglide Channel





## CONFORMITEITSVERKLARING ORIGINEEL

Ondergetekende PACT GROUP verklaart hierbij dat het product.

**Modell:** URBANGLIDE EBIKE M1S

**Type:** Elektrische fiets

**Functie:** Elektrische fiets

**Productbeschrijving:** Elektrisch ondersteunde fiets, met ondersteunde trapondersteuning, uitgerust met een motor van 250 W waarvan de stroomvoorziening geleidelijk vermindert en ten slotte wordt onderbroken wanneer het voertuig een snelheid van 25 km/u bereikt, of eerder, indien de fietser ophoudt met trappen

**Productiebatch:** 112021ICM1SGRSM0001 To 112021ICM1SGRSM0050 and 112021ICM1SGRLXL0001 To 112021ICM1SGRLXL0050

**Jaar van fabricage:** 2021

Voldoet aan alle normen en technische richtlijnen hieronder:

### RICHTLIJNEN

2014/35/EU

### TESTS STANDARD

EN 15194 :2017

Alle zijn uitgevoerd door het onderstaande laboratorium:

#### **TÜV Rheinland (Shanghai) Co., Ltd.**

No 177,178, Lane 777 West Guangzhong Road,  
Jing'an District, Shanghai, China  
Mail: service-gc@tuv.com Web: www.tuv.com

#### **Contactgegevens van de importeur:**

PACT GROUP  
33 rue du ballon  
93160 Noisy le Grand – France

#### **Contactgegevens van de persoon die bevoegd is om het technische document te bewerken:**

Fung NIM  
33 rue du ballon  
93160 Noisy le Grand – France

Deze verklaring wordt afgegeven onder verantwoordelijkheid van de fabrikant en, in voorkomend geval, van zijn vertegenwoordiger 17/06/2021

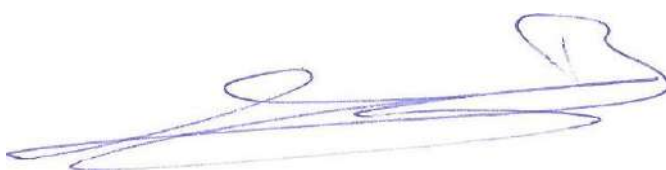

Vertegenwoordiger van het bedrijf:

PACT GROUP  
33 rue du ballon –  
Noisy le Grand - France  
Maurice Bodokh  
CEO



*Urban* **Glide**

The logo features the word "Urban" in a black, cursive script font. Below it are three horizontal red lines that taper to the left. To the right of these lines is the word "Glide" in a bold, red, sans-serif font. The letter "G" is particularly large and stylized, with a white circular element inside its lower curve that contains a black wheel-like pattern.